

Crescendo™

user's manual

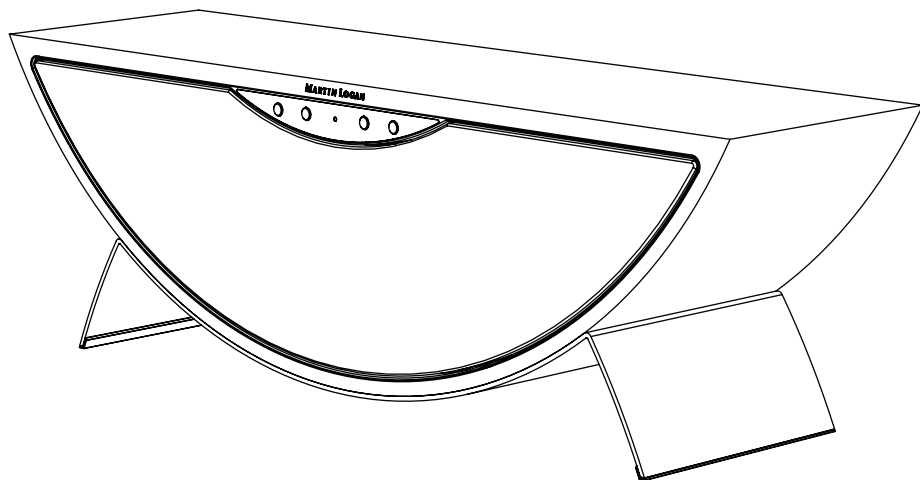



Do Not Open! Risk of Electrical Shock. Voltages in this equipment are hazardous to life. No user-serviceable parts inside. Refer all servicing to qualified service personnel. To prevent fire or shock hazard, do not expose this module to moisture.



The lightning bolt flash with arrowhead symbol, within an equilateral triangle, is intended to alert the user to the presence of potentially "dangerous voltage" within the product's enclosure that may be of sufficient magnitude to constitute a risk of electric shock to persons.



The exclamation point within an equilateral triangle is intended to alert the user to the presence of important operating and maintenance (servicing) instructions in the literature accompanying the appliance.

CRESCENDO

Tested to comply with FCC standards.
FOR HOME OR OFFICE USE



In accordance with the European Union WEEE (Waste Electrical and Electronic Equipment) directive effective August 13, 2005, we would like to notify you that this product may contain regulated materials which upon disposal, according to the WEEE directive, require special reuse and recycling processing.

For this reason MartinLogan has arranged with our distributors in European Union member nations to collect and recycle this product at no cost to you. To find your local distributor please contact the dealer from whom you purchased this product, email info@martinlogan.com or visit the distributor locator at www.martinlogan.com.

Please note, only this product itself falls under the WEEE directive. When disposing of packaging and other related shipping materials we encourage you to recycle these items through the normal channels.



IMPORTANT SAFETY INSTRUCTIONS!

- 1 Read these instructions.
- 2 Keep these instructions.
- 3 Heed all warnings.
- 4 Follow all instructions.
- 5 Do not use this apparatus near water.
- 6 Clean only with dry cloth.
- 7 Do not block any ventilation openings. Install in accordance with the manufacturer's instructions.
- 8 Do not install near any heat sources such as radiators, heat registers, stoves, or other apparatus (including amplifiers) that produce heat.
- 9 Do not defeat the safety purpose of the polarized or grounding-type plug. A polarized plug has two blades with one wider than the other. A grounding type plug has two blades and a third grounding prong. The

wide blade or the third prong are provided for your safety. If the provided plug does not fit into your outlet, consult an electrician for replacement of the obsolete outlet.

- 10 Protect the power cord from being walked on or pinched, particularly at plugs, convenience receptacles, and the point where they exit from the apparatus.
- 11 Only use attachments/accessories specified by the manufacturer.
- 12 Use only with the cart, stand, tripod, bracket, or table specified by the manufacturer, or sold with the apparatus. When a cart is used, use caution when moving the cart/apparatus combination to avoid injury from tip-over.



13. Unplug this apparatus during lightning storms or when unused for long periods of time.
14. Refer all servicing to qualified service personnel. Servicing is required when the apparatus has been damaged in any way, such as power-supply cord or plug is damaged, liquid has been spilled or objects have fallen into the apparatus, the apparatus has been exposed to rain or moisture, does not operate normally, or has been dropped.
15. To completely disconnect this equipment from the AC mains, disconnect the power supply cord plug from the AC receptacle.
16. The mains plug of the power supply cord shall remain readily operable.
17. CAUTION: Danger of explosion if battery is incorrectly replaced. Replace only with the same or equivalent type (AAA). Dispose of dead batteries in accordance with local regulation.
18. To prevent overheating, do not cover the apparatus. Install in accordance with the manufacturer's instructions.
19. No naked flame sources, such as candles, should be placed on the product.
20. Do not expose this apparatus to dripping or splashing and ensure that no objects filled with liquids, such as vases, are placed on the apparatus.
21. Batteries (battery pack or batteries installed) shall not be exposed to excessive heat such as sunshine, fire, or the like.
22. For apparatus mounted to wall, the apparatus shall be installed on solid wood, bricks, concrete or solid wood columns and battens.

WARNING: This product is intended to be operated ONLY from the AC Voltages listed on the back panel or included power supply of the product. Operation from other voltages other than those indicated may cause irreversible damage to the product and void the products warranty. The use of AC Plug Adapters is cautioned because it can allow the product to be plugged into voltages in which the product was not designed to operate. If the product is equipped with

a detachable power cord, use only the type provided with your product or by your local distributor and/or retailer. If you are unsure of the correct operational voltage, please contact your local distributor and/or retailer.

This device complies with Part 15 of the FCC Rules. Operation is subject to the following two conditions: (1) this device may not cause harmful interference, and (2) this device must accept any interference received, including interference that may cause undesired operation. Changes or modifications not expressly approved by the party responsible for compliance could void the user's authority to operate the equipment.

Note: This equipment has been tested and found to comply with the limits for a Class B digital device, pursuant to part 15 of the FCC Rules. The limits are designed to provide reasonable protection against harmful interference in a residential installation. This equipment generates, uses and can radiate radio frequency energy and, if not installed and used in accordance with the instructions, may cause harmful interference to radio communications. However, there is no guarantee that interference will not occur in a particular installation. If this equipment does cause harmful interference to radio or television reception, which can be determined by turning the equipment off and on, the user is encouraged to try to correct the interference by one or more of the following measures:

- Reorient or relocate the receiving antenna.
- Increase the separation between the equipment and receiver.
- Connect the equipment into an outlet on a circuit different from that to which the receiver is connected.
- Consult the dealer or an experienced radio/TV technician for help.

Approved under the verification provision of FCC Part 15 as a Class B Digital Device.

Caution: Changes or modifications not expressly approved by the manufacturer could void the user's authority to operate this device.

This device complies with Industry Canada licence-exempt RSS standard(s). Operation is subject to the following two conditions: (1) this device may not cause interference, and (2) this device must accept any interference, including interference that may cause undesired operation of the device.

AirPlay, iPad, iPhone, iPod, iPod classic, iPod nano, and iPod touch are trademarks of Apple Inc., registered in the U.S. and other countries.

AirPlay works with iPhone, iPad, and iPod touch with iOS 4.3.3 or later, Mac with OS X Mountain Lion, and Mac and PC with iTunes 10.2.2 or later.

USB works with iPhone 5S, iPhone 5C, iPhone 5, iPhone 4S, iPhone 4, iPad (3rd and 4th generation), iPad mini, iPod touch (3rd through 5th generation), and iPod nano (5th through 7th generation).

"Made for iPod," "Made for iPhone," and "Made for iPad" mean that an electronic accessory has been designed to connect specifically to iPod, iPhone, or iPad, respectively, and has been certified by the developer to meet Apple performance standards. Apple is not responsible for the operation of this device or its compliance with safety and

regulatory standards. Please note that the use of this accessory with iPod, iPhone, or iPad may affect wireless performance.

Made for:

- iPhone 5S
- iPhone 5C
- iPhone 5
- iPhone 4S
- iPhone 4
- iPad (4th generation)
- iPad mini
- iPad (3rd generation)
- iPod touch (5th generation)
- iPod touch (4th generation)
- iPod touch (3rd generation)
- iPod nano (7th generation)
- iPod nano (6th generation)
- iPod nano (5th generation)

Introduction and Overview	7	Connecting to a Local Area Network	14
Placement	7	Problems Connecting to Your LAN?	14
Connection	7	Downloading Connection Settings	
Power Connection	7	From an Apple Device	15
Signal Connection	7	Using Wi-Fi to Set Up Your Speaker	15
Wi-Fi Setup and Status	8	Setting Up A Permanent Ethernet Connection	15
Subwoofer Connection	8	Setting Up A Direct Wi-Fi Connection	16
An Overview of Connections	9	USB Connection (Compatible Apple Device)	16
Volume Behavior by Input	11	Bluetooth Connection	17
Controls	11	Updating the Firmware	17
Front Panel Controls	11	Removing the Front Grille	17
Remote Control	12	Contacting Customer Service	18
Changing the Remote's Battery	13	General Information	18
Control Functions by Input	13	Warranty Information	18
Playing Music Using Wireless/Ethernet	14	Serial Number	18
Automatic Airplay Input Selection	14	Service	18
Playback – From an Apple iOS Device	14	Frequently Asked Questions	19
Playback – From iTunes on a Mac or PC	14	Troubleshooting	19
Controlling Playback Using iTunes	14	Specifications	21
Playback – Using DLNA	14	Dimensional Drawings	22

Serial Number: _____

Record your serial number here for easy reference. You will need this information when filling out your warranty registration. The serial number is located on the back of the speaker and on the product carton.



mini toslink
adapter

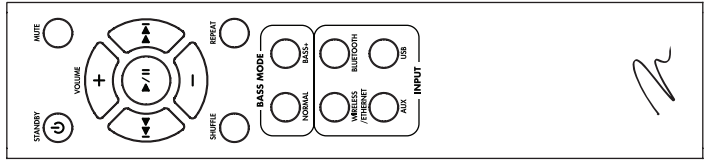

remote control



71 inch
(180 cm)

digital
optical cable



71 inch
(180 cm)

power cord

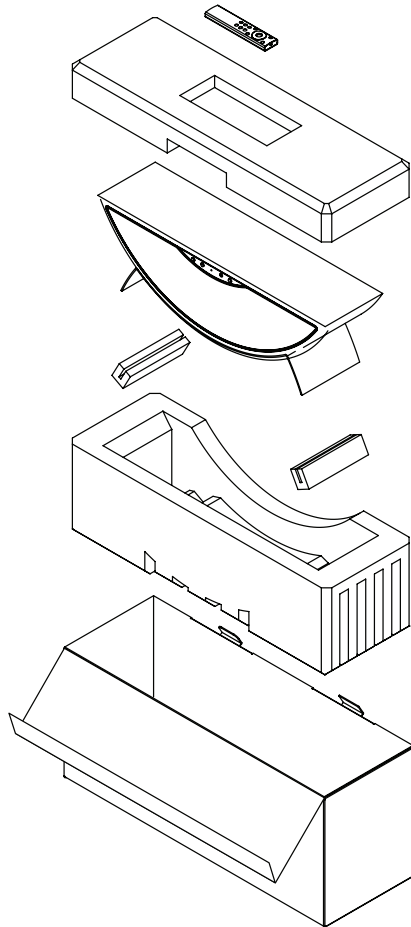

INTRODUCTION AND OVERVIEW

Thank you—the MartinLogan owner, for loving what we do, and making it possible for us to do what we love.

MartinLogan’s dedicated in-house engineering and design team developed the Crescendo speaker to deliver exceptional audio performance from a single system, easily integrated and installed in a diverse variety of environments. The Crescendo produces an enveloping field of richly detailed audio incorporating two tweeters (featuring MartinLogan’s award-winning Folded Motion technology), a high-performance woofer, and three channels of dedicated class-D amplification representing 100 watts of total system power.

An advanced 24-bit 48kHz DSP (digital signal pro-

cessing) based pre-amplifier allows MartinLogan to replace dedicated stereo speakers with a one piece solution, capable of reproducing sound with unflinching accuracy, resolution, and detail—the inspiration behind every MartinLogan design. Additionally, for a fully authentic audio experience, the Crescendo makes connecting a dedicated subwoofer as simple as the push of a button.

The Crescendo’s remote control quickly adjusts volume, selects inputs, and controls your media. The remote also allows you to easily switch between two discrete acoustic modes—‘Bass +’ mode (for those moments requiring a little extra thunder) and a ‘Normal’ mode that restores normal levels.

PLACEMENT

We recommend locating the speaker on a surface that provides a wide, level, and stable platform such as a table or audio/video rack. Please note, this speaker is not magnetically shielded and there-

fore should not be placed directly beneath or on top of a CRT (cathode ray tube) television. The magnetic field of the speaker will not affect plasma and LCD style televisions.

CONNECTION

WARNING! Turn your speaker off before making or breaking any signal connections! **WARNING!** The power cord should not be installed, removed, or left detached from the speaker while the other end is connected to an AC power source.



plied in any subsequent location is suitable before connecting and operating the speaker. Substantially impaired performance or severe damage may occur to the speaker if operation is attempted from an incorrect AC power source.

POWER CONNECTION

The power cord should be firmly inserted into the AC power receptacle on the rear of the speaker, and then to any convenient AC wall outlet.

If you remove your speaker from the country of original sale, be certain that the AC power sup-

SIGNAL CONNECTION

Connections are made at the signal input section on the rear electronics panel of the speaker. Your speaker features the following audio inputs:

- **USB:** used for streaming from connected Apple devices and charging compatible devices.

- **Ethernet:** used for streaming audio from Apple® AirPlay® or DLNA.
- **Aux [Auxiliary]:** used for either digital optical (Toslink) or analog input. This input will accept either a standard 3.5mm stereo headphone style or mini-Toslink plug. A special mini-Toslink to Toslink cable or mini-Toslink adaptor is required for digital optical connection.

In addition, the speaker features two inputs that do not require a physical connection:

- **Wireless:** used for streaming audio from Apple® AirPlay® or DLNA devices.
- **Bluetooth:** used for streaming from compatible Bluetooth equipped devices, including aptX® Bluetooth devices.

Please note, when utilizing this speaker to reproduce audio from a television via the speaker's Auxiliary (digital or analog) connection, the television's audio output should be defeated. Some televisions will allow you to turn off the internal speaker via the television's menu system. Other televisions may require you to turn the television's volume to "zero" or "mute." Additionally, your television may require you to turn on the digital optical output or and/or configure the output for 2-channel (stereo) sound. Please refer to your television's manual.

WI-FI SETUP AND STATUS

The Wi-Fi Setup button is used to connect to a Wi-Fi Network. Step-by-step instructions for network connection setup are included in this manual. The status LED indicates the following information:

- **Green:** Connected to a Wi-Fi network.
- **Flashing Green:** Not connected to a Wi-Fi network.
- **Flashing Red/Green:** Wi-Fi setup mode.
- **Solid Red:** Wireless direct mode (the speaker and your device establish a direct wireless connection).
- **Flashing Red/Red/Green/Green:** Firmware upgrade mode.

SUBWOOFER CONNECTION

You may choose to employ a separate subwoofer to enhance bass performance. Subwoofers can be connected via the speaker's "Sub Out" RCA connection. We recommend using a superb MartinLogan subwoofer.

Using a high-quality RCA style cable designed for subwoofer connection, connect "Sub Out" from the speaker to the "LFE In/Sub In" on the subwoofer. On the back panel of the speaker, set the Sub Out button to "On" (in its "on" state the button will be depressed—in its "off" state the button will be extended). When the Sub Out is turned on, the deep bass output of the speaker will be reduced

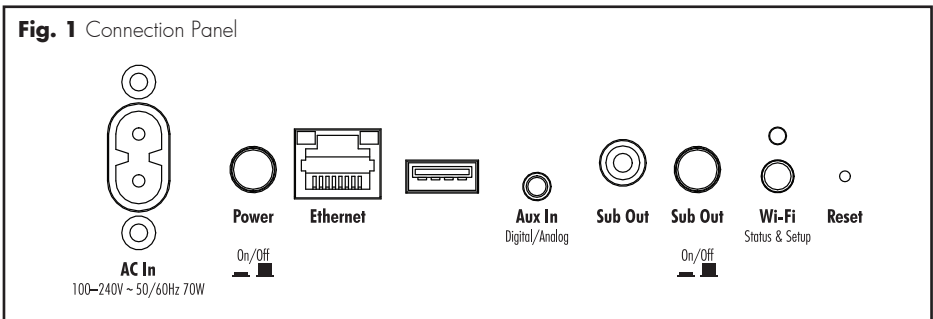

(to optimize performance) and bass information will be sent directly to your external subwoofer for a deeper, extended, overall bass response.

Reference your subwoofer's manual to learn how to properly adjust the sub's level and phase controls to achieve proper blending with the speaker. When Sub Out is set to "On," the speaker will handle the crossover setting to the subwoofer, achieving ideal blending with the speaker. Because of this, the subwoofer's crossover should be set to "bypass" or "LFE." For subwoofers that do not have a "bypass" or "LFE" crossover setting, we recommend adjusting the crossover to its high-

est setting—remember, the speaker will handle the crossover before sending out the sub signal.

Using a MartinLogan Dynamo Subwoofer:

If using a MartinLogan Dynamo family subwoofer, we recommend beginning with the following subwoofer settings:

- **Low-pass:** Bypass
- **Phase:** 0
- **Volume:** Knob set to vertical (12-o'clock to 1-o'clock position)

AN OVERVIEW OF CONNECTIONS

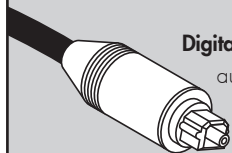

Digital Optical: Also referred to as Toslink, this cable utilizes one cable to pass digital audio information (no video). A digital optical cable offers a high-quality digital connection and passes multi-channel encoded audio between a source component and an audio output device. The Auxiliary input on this speaker accepts digital optical connection with the use of a mini-Toslink adaptor (included with this speaker). Toslink to mini-Toslink cables may also be available from your dealer.

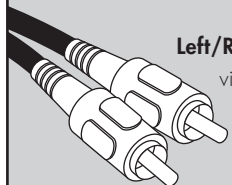

Left/Right Analog RCA: These cables are used to pass audio information (no video). An analog RCA cable can only pass a single channel of audio information between a source component and audio output device. To achieve two-channels of audio (left/right), you will find that analog RCA cables come bundled as a stereo pair (two connectors on each end). The Auxiliary input on this speaker can accept an analog stereo signal through a cable using a 3.5mm stereo "headphone style" jack. If you are connecting this speaker to a device (such as a dock or CD player) with left/right RCA analog outputs, you will need a special cable with a 3.5mm 'headphone style' jack on one end and left/right RCA jacks on the other end.

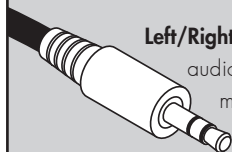

Left/Right Analog 3.5mm Stereo "Headphone Style" Jack: This cable is used to pass audio information (no video). Users may find source components such as digital media players and docks utilize a 3.5mm 'headphone style' connector. The Auxiliary input on this speaker can accept an analog stereo signal through a cable using a 3.5mm "headphone style" connector. These devices also have a "volume control" that increases or decreases the level of the output signal. [CONTINUED ON PAGE 10]

AN OVERVIEW OF CONNECTIONS

[CONTINUED] If you are connecting a device which allows volume adjustment (like a digital media player or cell phone), we recommend the volume on the device not be set to maximum. When the volume is set to its maximum setting, the amplifier in the external device is likely to introduce elevated distortion into the audio signal which, in turn, will be passed on to this speaker and further amplified, creating even more distortion.

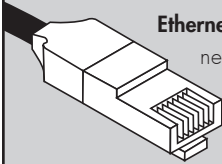

Ethernet: This cable allows you to physically connect a device to a LAN (local area network). When connected to a LAN, audio information can be sent to this speaker using various protocols (such as AirPlay® or DLNA). If a wireless (Wi-Fi) connection is used to connect to a LAN, there is no need to use an Ethernet connection. However, in some installations, a ‘hard-wired’ Ethernet connection may prove more desirable than a wireless connection.

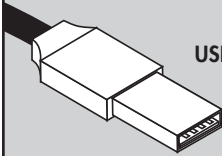

USB: This cable allows you to connect compatible Apple devices and to use the speaker as a dock and charger. This connection will also charge any non-Apple devices capable of being charged via a USB connection. This speaker’s USB connection was designed to rapidly charge a variety of devices.



Wi-Fi: This connection technology wirelessly connects a device to a LAN (local area network). When connected to a LAN, audio information can be sent to this speaker using various protocols (such as AirPlay® or DLNA). If an Ethernet connection is used to connect to a LAN, there is no need to use a Wi-Fi connection. In some installations a ‘hard-wired’ Ethernet connection may prove more desirable than a wireless connection.



Bluetooth: This wireless connection technology allows a wide variety of devices to connect to an audio output device and stream audio. Bluetooth establishes a connection directly with an audio output device and does not require either device to be connected to a LAN.

Fig. 2 Front Panel Controls

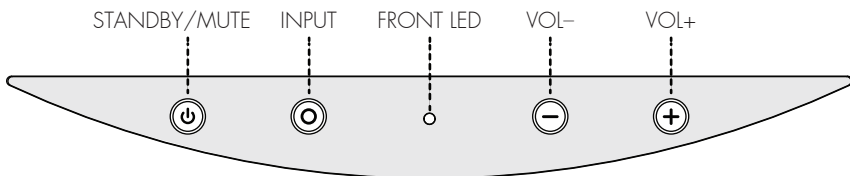

VOLUME BEHAVIOR BY INPUT

Depending on the input selected on your speaker, the volume will exhibit different behaviors.

SPEAKER INPUT	FRONT LED COLOR	VOLUME BEHAVIOR
Wireless or Ethernet (using AirPlay)	Purple (flashing purple indicates no network is available)	Volume on device/remote and speaker are synced and control each other.
Wireless or Ethernet (using DLNA or other control source)	Purple flashing purple indicates no network is available)	Volume on device/remote and speaker are sometimes synced and control each other.
Aux [Auxiliary]	Green	Volume on device/remote and volume on speaker are controlled separately.*
Bluetooth	Blue	Volume on device/remote and volume on speaker are controlled separately.*
USB (iOS device connected)	White	Volume on device/remote and speaker are synced and control each other.

* Devices connected via auxiliary and Bluetooth will often have their own volume control which functions separately from the speaker's volume. If you are connecting a device which allows you to adjust its volume separately, we recommend that the volume on the device not be set to maximum. When set to its

maximum setting, the amplifier in the external device is likely to introduce elevated levels of distortion into the audio signal which, in turn, will be further amplified by the speaker. Find a volume between 50-75% of the device's maximum volume and use your speaker's volume control to adjust the final playback volume.

CONTROLS

FRONT PANEL CONTROLS



STANDBY/MUTE: This button mutes the speaker and toggles between on and standby. To mute press the button once (front LED will flash red). To enter standby press the button for two seconds (front LED will turn red). If no audio signal is detected for ten minutes, the speaker will automatically go into standby mode. When the speaker is in standby mode, press the button once to exit. A new audio signal will also automatically wake the speaker. Please note, if the Auxiliary Input has a cable plugged into the connection (with or without active audio content), the speaker will not go into standby mode automatically and will not stay in standby mode, even if manually activated (fig. 2).



INPUT: Cycles through the four audio inputs. The order of the inputs is:

Wireless/Ethernet (purple) > Auxiliary (green) > Bluetooth (blue) > USB (white) (fig. 2).

FRONT LED: The LED on front of the speaker indicates the following (fig. 2):

- **No Color:** Speaker does not have power (or updating firmware).
- **Red:** Speaker is in standby.
- **Flashing Red:** Speaker is muted.
- **Purple:** Wireless/Ethernet input active.
- **Flashing Purple:** Wireless/Ethernet input active (no network connected).
- **Green:** Auxiliary input active.
- **Blue:** Bluetooth input active.
- **White:** USB input active.



VOL -/VOL +: Adjusts the volume level (fig. 2). For more details see the section titled "VOLUME BEHAVIOR BY INPUT."

REMOTE CONTROL

STANDBY: This button toggles between on and standby. To enter standby, press the button for two seconds (front LED will turn red). If no audio signal is detected for ten minutes, the speaker will automatically go into standby mode. When the speaker is in standby mode, press the button once to exit. A new audio signal will also automatically wake the speaker. Please note, if the Auxiliary Input has a cable plugged into the connection (with or without active audio content), the speaker will not go into standby mode automatically and will not stay in standby mode, even if manually activated.

MUTE: Mutes the volume. A second press will restore the previous volume setting. Additionally, you can turn mute off by pressing either of the volume buttons. When mute is active, the front LED will blink red.

VOL+ /VOL-: Adjusts volume level. See the section titled "VOLUME CONTROL (BY INPUT)."

PREVIOUS TRACK†: Skips to the beginning of the current track. Pressing the button twice skips to the beginning of the previous track.

NEXT TRACK†: Skips to the beginning of the next track.

PLAY/PAUSE†: Toggles between play or pause.

SHUFFLE†: Set the current playlist to shuffle randomly.

REPEAT†: Sets the current track to repeat.

BASS MODE – NORMAL: Normal bass levels.

BASS MODE – BASS+: Increases bass output.

INPUT – WIRELESS/ETHERNET: Sets the current input to receive an audio signal from the local area network via the Wi-Fi or Ethernet connection (using AirPlay or DLNA).

INPUT – AUXILIARY: Sets the current input to receive an audio signal from the auxiliary input via a digital optical mini Toslink or analog 3.5mm stereo "headphone" style jack connection.

INPUT – BLUETOOTH: Sets the current input to receive an audio signal from a Bluetooth capable device that is connected wirelessly to the speaker.

INPUT – USB: Sets the current input to receive an audio signal from USB input. This input allows the speaker to work as a dock when compatible Apple devices are attached.

† This button works when a source is connected via AirPlay.

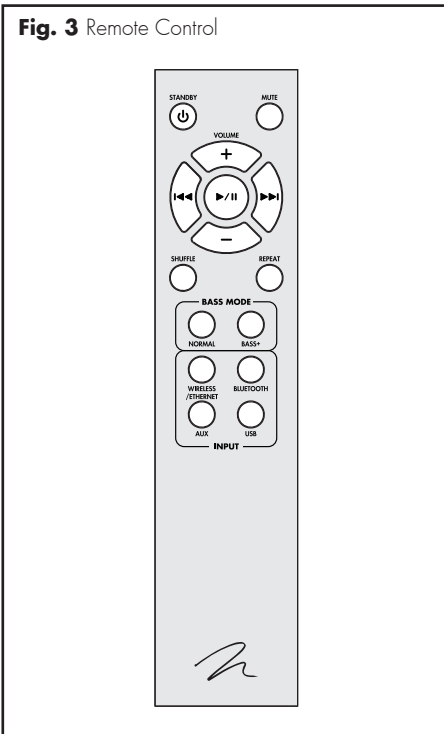

CHANGING THE REMOTE'S BATTERY

The remote control for your speaker uses two AAA type batteries. Access the battery compartment by using a Phillips screwdriver to remove the screw located on the bottom of the remote.

Caution! Danger of explosion if battery is incorrectly replaced. Replace only with the same or equivalent type.



CONTROL FUNCTIONS BY INPUT

Depending on the input selected on your speaker, the remote will control functions differently.

	AirPlay	iTunes	DLNA	Digital or Analog	Bluetooth	USB (Apple Only)
Speaker Input	Wireless/Ethernet	Wireless/Ethernet	Wireless/Ethernet	Auxiliary	Bluetooth	USB
Front LED Color	Purple	Purple	Purple	Green	Blue	White
Standby	√	√	√	√	√	√
Mute	√	√	√	√	√	√
Volume -/+	√	√	√*	√*	√*	√
Previous Track/Next Track	√	√	√**			√
Play/Pause	√	√	√**			√
Shuffle	√	√	√**			√
Repeat	√	√	√**			√
Bass Mode: Normal	√	√	√	√	√	√
Bass Mode: Bass +	√	√	√	√	√	√
Input: Wireless/Ethernet	√	√	√	√	√	√
Input: Auxiliary	√	√	√	√	√	√
Input: Bluetooth	√	√	√	√	√	√
Input: USB	√	√	√	√	√	√

*Devices connected via auxiliary and Bluetooth will often have their own volume control which is separate from the speaker's volume. If you are connecting a device which allows you to adjust its volume separately, we recommend that the volume on the device not be set to maximum. When set to its maximum setting, the amplifier in the external device is likely to introduce

elevated levels of distortion into the audio signal which, in turn, will be further amplified by the speaker. Find a volume between 50–75% of the device's maximum volume and use your speaker's volume control to adjust the final playback volume.

** This feature is not be compatible with all DLNA devices.

PLAYING MUSIC USING WIRELESS/ETHERNET

AUTOMATIC AIRPLAY INPUT SELECTION

Your speaker may automatically switch to the AirPlay input if it detects that a new AirPlay connection has been established with the speaker.

PLAYBACK – FROM AN APPLE iOS DEVICE

- 1 Set the speaker's input to "Wireless/Ethernet." The front LED will be purple. **Please note:** If the front LED flashes purple, this indicates the speaker is not connected to a network and is currently unable to stream music via this input.
 - 2 Open your music application.
 - 3 Press the AirPlay Icon and choose your speaker from the list.
 - 4 Play music.
-

PLAYBACK – FROM ITUNES ON A MAC OR PC (PERSONAL COMPUTER)

- 1 Set the speaker's input to "Wireless/Ethernet." The front LED will be purple. **Please note:** If the front LED flashes purple, this indicates the speaker is not connected to a network and is currently unable to stream music via this input.
 - 2 Launch iTunes (version 10 or later).
 - 3 Click the AirPlay icon (usually located in the upper left of the iTunes window) and choose your speaker from the list. You can choose multiple speakers if you have more than one speaker on your network.
 - 4 Play music.
-

CONTROLLING PLAYBACK USING ITUNES

To control playback (play/pause/song skip/shuffle/repeat/volume) from your speaker or remote control, follow these steps:

- 1 Set the speaker's input to "Wireless/Ethernet." The front LED will be purple.
 - 2 On your computer, launch iTunes (version 10 or later).
 - 3 Open "Preferences" and choose "Devices."
 - 4 Check the box for "Allow iTunes audio control from remote speakers" and click okay.
-

PLAYBACK – USING DLNA

DLNA (Digital Living Network Alliance) streaming is available through a variety of compatible devices, such as Blu-ray players, game consoles, and software/operating systems, including recent versions of Windows Media Player. Please refer to www.dlna.org for more information.

- 1 Set the speaker's input to "Wireless/Ethernet." The front LED will be purple. **Please note:** If the front LED flashes purple, this indicates the speaker is not connected to a network and is currently unable to stream music via this input.
 - 2 Refer to the instructions that came with your device/software to learn how to choose the speaker as the play device.
 - 3 Play music.
-

CONNECTING TO A LOCAL AREA NETWORK

PROBLEMS CONNECTING TO YOUR LOCAL AREA NETWORK?

If you are experiencing problems connecting your speaker to your LAN, try the following:

- 1 Power your speaker off and back on using the power button located on back of the speaker.
- 2 Perform a factory reset by inserting a pin or other small object into the small hole above the "Reset" label on back of the speaker.

Using the pin, press the recessed button for approximately five seconds. The “Wi-Fi Setup and Status” LED will briefly turn green and then rapidly blink green for approximately fifteen seconds. Then, the speaker will restart itself and the “Wi-Fi Setup and Status” LED will begin blinking slowly green.

DOWNLOADING CONNECTION SETTINGS FROM AN APPLE DEVICE

- 1 If not already connected, wirelessly connect your Apple device (iPad/iPod/iPhone) to your desired Wi-Fi network (2.4GHz network only).
 - 2 Turn your speaker on and wait approximately thirty seconds.
 - 3 Using a USB cable, attach your Apple iOS device to the speaker.
 - 4 For two seconds press and hold the “Wi-Fi Setup and Status” button (located on back of the speaker. The LED above the button will begin blinking red/green. If the connected Apple device is capable of sharing Wi-Fi settings, a dialog box will appear on the Apple device. Press “Allow.” Your speaker will automatically be programmed to connect to your wireless network.
 - 5 Upon successfully completing Wi-Fi setup, the “Wi-Fi Setup and Status” LED will turn green.
 - 6 Remove the Apple device from the USB cord.
 - 7 You are ready to stream music to your speaker.
-

USING WI-FI TO SET UP YOUR SPEAKER

- 1 Turn your speaker on and wait approximately thirty seconds.
- 2 For six seconds, press and hold the “Wi-Fi Setup and Status” button (located on back of the speaker. The LED above the button will turn solid red or blink red.
- 3 On your iOS device, access “Settings > Wi-Fi.” If using a non-iOS device, access the device’s Wi-Fi control panel. You can also use

a laptop with Wi-Fi capability to complete this setup.

- 4 Select the speaker from the list of available Wi-Fi networks. You may need to refresh the network list several times before the speaker will appear.
 - 5 Open a web browser and enter the address “192.168.1.1” in the field where you would normally enter a web-site addresses.
 - 6 If you would like to assign a unique AirPlay name to the speaker, enter a name in the “AirPlay Device Name” field and hit “Apply.” Before proceeding, you may need to reload the speaker’s setup screen as described in step 5.
 - 7 Under “Wireless LAN Settings,” select your desired Wi-Fi network from the drop down list (2.4GHz network only). If your wireless network requires a pass phrase, enter it into the “WPA Pass phrase” field. If you require custom settings, such as a different encryption method, please select “Configure Manually” from the drop down list and fill out the appropriate fields.
 - 8 Click “Apply.”
 - 9 Upon successfully completing Wi-Fi setup, the “Wi-Fi Setup and Status” LED will turn green.
 - 10 Reconnect the device you used to set up your speaker to its normal Wi-Fi network connection settings.
 - 11 You are ready to stream music to your speaker.
-

SETTING UP A PERMANENT ETHERNET CONNECTION

- 1 Turn your speaker on and wait approximately thirty seconds.
 - 2 Use an Ethernet cable to connect your speaker to your router.
 - 3 Your speaker should now appear as an available device on your network.
 - 4 You are ready to stream music to your speaker.
-

SETTING UP A DIRECT WI-FI CONNECTION

In some situations, you may not have access to a Wi-Fi network. It is still possible to wirelessly connect to the speaker and play music.

- 1 Turn your speaker on and wait approximately thirty seconds.
- 2 For six seconds press and hold the “Wi-Fi Setup and Status” button (located on back of the speaker. The LED above the button will turn solid red.
- 3 On your Apple iOS device, access “Settings > Wi-Fi.” If using a non-Apple device, access the device’s Wi-Fi network control panel. You can also use a laptop with Wi-Fi capability to complete this setup.
- 4 Select the speaker from the list of available Wi-Fi networks. You may need to refresh the network list several times before the speaker will appear.
- 5 You are ready to stream music to your speaker.

USB CONNECTION (COMPATIBLE APPLE DEVICES)

Compatible Apple devices, when connected via a USB cable, can send music to your speaker using the USB input. In addition, these devices will charge when attached to the speaker’s USB input. Non-Apple devices, when connected to the USB input, will charge but cannot play audio over this connection, although you may still stream audio from these devices via the speaker’s Auxiliary and Bluetooth inputs. Many devices, when connected to this speaker, will receive a rapid charge.

- 1 Set your speaker to USB mode. Use the remote to select USB, or repeatedly press the input button on front of the speaker until the front LED turns white.
- 2 Open your iOS device music application and start playing a song. Within your music application, you may need to select the speaker as the playback device.

BLUETOOTH CONNECTION

- 1 Set your speaker to Bluetooth mode. Use the speaker's remote control to select Bluetooth, or repeatedly press the input button on front of the speaker until the front LED turns blue.
 - 2 Sync the speaker with your digital media device or computer. Follow the directions that came with your device/computer.
 - 3 Within your music application, you may need to select the speaker as the output device for playback.
 - 4 You are now ready to stream music to your speaker
-

UPDATING THE FIRMWARE

It may be necessary to occasionally update your speaker's firmware. For instructions on performing a firmware update visit www.martinlogan.com.

REMOVING THE FRONT GRILLE

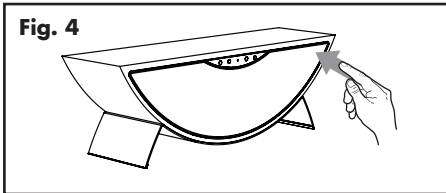

To remove the front grille from the speaker use a finger to firmly apply pressure to either corner of the grille.

CONTACTING CUSTOMER SERVICE

MartinLogan customer service is available Monday–Friday between the hours of 8am–5pm (central time) by calling (785) 749-0133 or by

emailing service@martinlogan.com.

GENERAL INFORMATION

WARRANTY INFORMATION

Your speaker is provided with an automatic Limited 90 Day Warranty coverage. You have the option, at no additional charge, to receive Limited 2 Year Warranty coverage. To obtain the Limited 2 Year Warranty coverage, please complete and return the Certificate of Registration to MartinLogan within 30 days of purchase. For your convenience, MartinLogan also offers online warranty registration at www.martinlogan.com.

MartinLogan may not honor warranty service claims unless we have a completed Warranty Registration card on file! If you did not receive a Certificate of Registration with your new speaker, you cannot be assured of having received new units. If this is the case, please contact your authorized MartinLogan dealer.

SERIAL NUMBER

The serial number is located on back of the speaker, near the connection panel. The serial number may also be found on the product carton.

SERVICE

Should you use your MartinLogan product in a country other than the one in which it was originally purchased, we ask that you note the following:

- 1 The appointed MartinLogan distributor for any given country is responsible for warranty servicing only on units distributed by or through it in that country in accordance with its applicable warranty.
- 2 Should a MartinLogan product require servicing in a country other than the one in which it was originally purchased, the end user may seek to have repairs performed by the nearest MartinLogan distributor, subject to that distributor's local servicing policies, but all cost of repairs (parts, labor, and transportation) must be borne by the owner of the MartinLogan product.

If, after owning your speaker for six months, you relocate to a country other than the one in which you purchased your speaker, your warranty may be transferable. Contact MartinLogan for details.

FREQUENTLY ASKED QUESTIONS

How do I clean my speaker?

Use a dust free cloth (such as a micro fiber cloth) or a soft brush to remove dust from your speakers. Do not spray any kind of cleaning agent on or in close proximity to the drivers.

Can I use other cables other than those provided with the speaker?

The cables included with the speaker are intended to get you started. You may find it necessary to augment your system with additional cables or replace the included cables with cables of different length.

Could you suggest a list of suitable electronics and cables ideal for this speakers?

We have no favorites and use electronics and

cables quite interchangeably. We would suggest listening to a number of brands—and above all else—trust your ears. Dealers are always the best source for information when purchasing additional audio equipment.

Is there likely to be interaction between my speaker and the TV in my A/V system?

Yes, but only with CRT televisions. This speaker is not magnetically shielded and should be kept at least two feet away from a CRT television. LCD and plasma televisions will not be affected.

How can I remove the grille cloth from the speaker?

Use a finger to firmly apply pressure to either corner of the grille.

TROUBLESHOOTING

My speaker is not behaving as expected

- Turn the speaker off using the Power button on back of the speaker next to the AC input. Wait thirty seconds and turn the speaker back on.
- Unplug the speaker, wait thirty seconds, and plug it back in.
- Turn the speaker on and perform a factory reset by inserting a pin or other small object into the small hole above the “Reset” label on back of the speaker. Using the pin, press the recessed button for approximately five seconds. When the factory default settings have successfully been restored, the “Wi-Fi Setup and Status” LED will briefly turn off, rapidly blink green for approximately fifteen seconds, and then begin blinking slowly green.

Front LED is flashing purple

- The speaker is set to Wireless/Ethernet input, but no network is detected.

- If connected via an Ethernet cable, check to make sure the cable is attached to a router and that the router is functioning properly.
- If connected via Wi-Fi, make sure your router is on and functioning properly. Unplug your router’s power, wait thirty seconds, and plug it back in.
- Check to make sure your speaker is properly configured to connect to your LAN and not using a 5GHz network connection. Review the section of the manual titled, “CONNECTING TO A LOCAL AREA NETWORK (LAN).”

Speaker volume is not changing when using a compatible Apple device or a computer with iTunes (version 10 or later).

- You may need to enable iTunes control from remote speakers. Review the section of the manual titled “CONTROLLING MUSIC PLAYBACK USING ITUNES.”
- Refer to the software’s documentation.

When using Windows Media Player for DLNA, the speaker is not playing music.

- You may need to turn on media sharing within Windows Media Player to enable streaming to the speaker. Refer to the software documentation.
- Within Windows Media Player you may need to select the speaker as the output device. Refer to the software documentation.

When using a device with DLNA, the speaker is not playing music.

- You may need to turn on media sharing within your device to enable streaming to the speaker. Refer to the software documentation.
- Within your DLNA compatible device, you may need to select the speaker as the output device. Refer to the software documentation.

Speaker does not turn on

- Check that the speaker's AC power cord is firmly attached to the speaker's AC In jack and plugged into a working AC outlet.

No output from the speaker

- Check that the speaker is turned on.
- Check that the speaker is not muted.
- Check that the speaker's volume is not turned all the way down.
- Check the speaker is set to the proper input.
- Check that your source component is turned on and source material is playing.
- Turn the speaker off and on using the remote control or the front panel standby button.
- Unplug the speaker, wait thirty seconds, and plug it back in.
- Check that all interconnecting cables are connected at both ends. If necessary, try connecting an alternate source component to make sure the original source component isn't the problem.

Sound is coming from both my speaker and my television

- When utilizing the speaker with a television, the television's audio output should be defeated. Some televisions will allow you to turn off the internal speaker via the television's menu system. Other televisions may require you to turn the television's volume to "zero" or to "mute" the television.

The speaker is too quiet even when it is turned up

- Check that the output on your audio source is not connected via a variable level output. Sometimes this option may be configured in the source component's menu. Please refer to the manual for the source component in question. If the connected device has a variable level output (such as a headphone jack on a digital media player), you may need to adjust the volume level on the device itself.

No sound coming from external sub

- Check that the external sub is turned on.
- Check that the speaker Sub Out button is set to On.
- Unplug the speaker, wait thirty seconds, and plug it back in.

External sub is too quiet

- Turn up the volume on the subwoofer.
- Try moving the subwoofer to a different location in the listening room.

The speaker will not enter standby mode or stay in standby mode

- If the Auxiliary Input has a cable plugged into the connection (with or without active audio content), the speaker will not go into standby mode or stay in standby mode, even if standby is manually activated.

SPECIFICATIONS*

Frequency Response	50–23,000 Hz ± 3 dB
Crossover Frequency	3,600 Hz
Amplifier Power	1 x 50 Watts (woofer). 2 x 25 Watts (tweeters) 100 Watts (140 Watts peak) combined total output.
High Frequency Drivers	Two 0.94" x 1" (2.4cm x 2.5cm) Folded Motion Transducers with 2.8" x 1.25" (7.1cm x 3.2cm) diaphragm.
Low Frequency Drivers	5" x 7" (12.7cm x 17.8cm) fiber cone with extended throw drive assembly. Non-resonant asymmetrical chamber format.
Cabinet	Ported
Components	24-bit 48kHz DSP based preamplifier ClassD amplifier
Inputs	USB (iPhone, iPad, iPod digital connection) Auxiliary analog/optical digital (3.5mm mini jack) RJ45 Ethernet
Wireless Inputs	802.11b/g (2.4GHz) Bluetooth v4.0 (supports AAC, aptX®, MP3, SBC)
USB Charging Power	2.4 Amp (capable of rapidly charging some devices)
Output	Subwoofer Out via analog RCA
Power Draw	Max: 70 Watts, Idle: 6.5 Watts, Standby: < 4 Watts
Remote Battery	2x AAA
Weight	1.5 lbs. (6.8 kg)
Dimensions (H x W x D)	8.1" x 25.7" x 6.9" (20.5cm x 65.3cm x 17.5cm)

* Specifications are subject to change without notice.

DIMENSIONAL DRAWING

MARTINLOGAN CRESCENDO

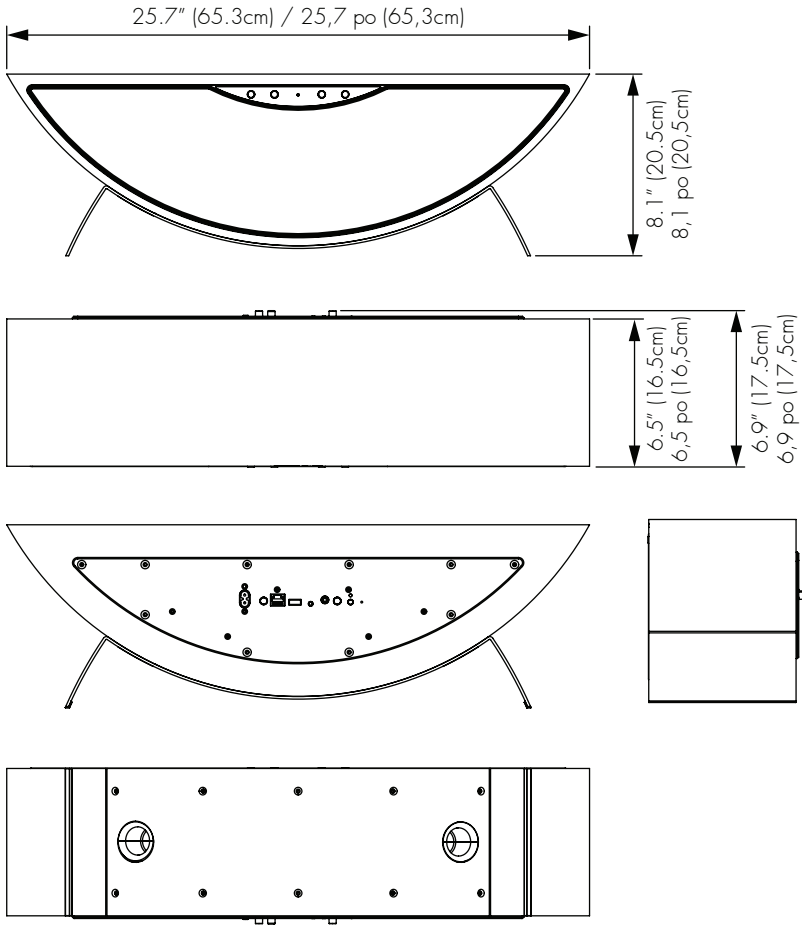

MARTIN LOGAN®

Lawrence, Kansas, USA tel 785.749.0133 fax 785.749.5320 www.martinlogan.com

P/N: 9900201

©2014 MartinLogan Ltd. All rights reserved.

Rev. #051314

Crescendo™

manuel de l'utilisateur

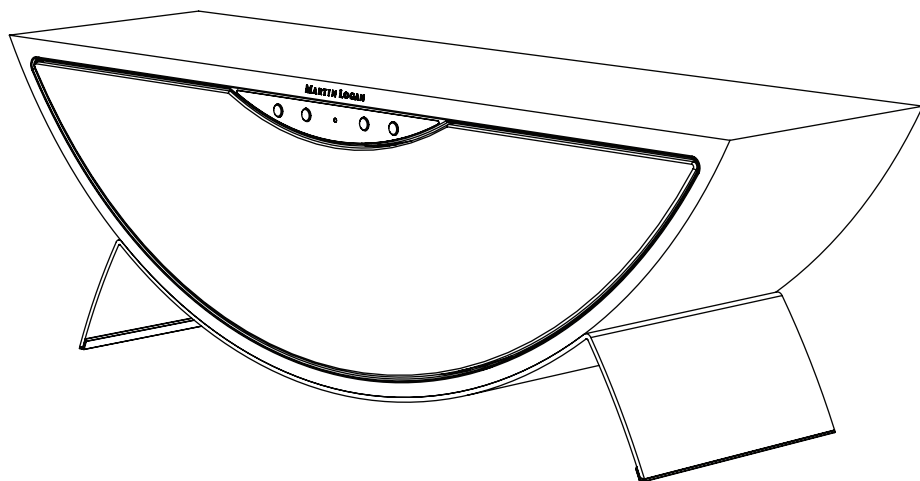

MARTIN LOGAN®

Conçu pour
 iPod  iPhone  iPad





Ne pas ouvrir! Risque de choc électrique. Les tensions de cet équipement sont potentiellement mortelles. Aucune pièce réparable par l'utilisateur à l'intérieur. L'entretien doit être fait par un technicien compétent. Pour éviter les risques d'incendie ou de choc, ne pas exposer ce module à l'humidité.



Le symbole de l'éclair avec une pointe en forme de flèche, dans un triangle équilatéral, avertit l'utilisateur de la présence d'une « tension dangereuse » potentielle près du produit qui peut être suffisante pour constituer un risque de décharge électrique.



Le point d'exclamation dans un triangle équilatéral avertit l'utilisateur de la présence de directives importantes en matière de fonctionnement et d'entretien (service) dans les documents qui accompagnent l'appareil.

CRESCENDO

Testé pour être conforme aux normes FCC
POUR UNE UTILISATION À LA MAISON OU AU BUREAU



En vertu de la directive WEEE de l'Union européenne (directive sur les déchets électriques et électroniques) entrée en vigueur le 13 août 2005,

nous vous avisons que ce produit pourrait contenir des matériaux réglementés dont l'élimination doit faire l'objet de procédures de réutilisation et de recyclage particulières.

À cette fin, Martin Logan a demandé à ses distributeurs dans les pays membres de l'Union européenne de reprendre et de recycler ce produit gratuitement. Pour trouver le distributeur le plus près, communiquez avec le revendeur du produit, envoyez un courriel à info@martinlogan.com ou consultez le site Web martinlogan.com.

Notez que seul le produit est régi par la directive WEEE. Nous vous encourageons à recycler les matériaux d'emballage et autres matériaux d'expédition selon les procédures normales.



CONSIGNES DE SÉCURITÉ IMPORTANTES

- 1 Lisez les consignes.
- 2 Conservez les consignes.
- 3 Tenez compte de toutes les mises en garde.
- 4 Suivez les consignes.
- 5 N'utilisez pas cet appareil près de l'eau.
- 6 Nettoyez uniquement avec un linge sec.
- 7 Ne bloquez pas les ouvertures de ventilation. Installez conformément aux instructions du fabricant.
- 8 N'installez pas le produit près des sources de chaleur, telles que les radiateurs, les registres de chaleur, les poêles ou les autres appareils qui produisent de la chaleur (y compris les amplificateurs).
- 9 N'ouvez pas la caractéristique de sécurité de la fiche polarisée ou de type polarisé. Une fiche polarisée a deux lames dont une est plus large que l'autre. Une fiche de type polarisé a deux lames et

une troisième qui agit à titre de broche de masse (grounding prong). La lame large ou la broche de masse sont fournies pour votre sécurité. Si la fiche fournie n'entre pas dans la prise murale, consultez un électricien pour qu'il remplace la prise obsolète.

- 10 Protégez le cordon d'alimentation pour qu'il ne soit pas piétiné ou écrasé par des articles placés ou appuyés sur ceux-ci, en prêtant particulièrement attention à la fiche des cordons, aux réceptacles d'utilité et à l'endroit où ils sortent de l'appareil.
- 11 Utilisez uniquement les pièces ou les accessoires recommandés par le fabricant.
- 12 Utilisez uniquement avec le chariot, le pied, le trépied, le support ou la table recommandé par le fabricant ou vendu avec l'appareil. Lorsque vous utilisez



un chariot, faites attention lorsque vous déplacez le chariot/appareil pour éviter de vous blesser s'il bascule.

- 13 Débrancher l'appareil lors des orages électriques ou lorsque vous ne l'utilisez pas pendant une longue période.
- 14 Faites effectuer toutes les réparations par un technicien compétent. Des réparations sont nécessaires lorsque l'appareil a été endommagé de quelque façon que ce soit, par exemple, lorsque le cordon d'alimentation est endommagé, que du liquide ou des objets sont tombés dans l'appareil, que l'appareil a été exposé à la pluie ou à l'humidité, qu'il ne fonctionne pas normalement ou qu'il est tombé sur le sol.
- 15 Pour débrancher complètement cet appareil des sources principales, débranchez le cordon d'alimentation du réceptacle.
- 16 La prise principale du cordon d'alimentation doit être facilement accessible.
- 17 MISE EN GARDE : risque d'explosion si la pile n'est pas placée correctement. Remplacez la pile uniquement avec le même type de pile ou un type équivalent (AAA). Jetez les piles épuisées conformément aux lois locales.
- 18 Pour éviter les surchauffes, ne couvrez pas l'appareil. Installez l'appareil conformément aux instructions du fabricant.
- 19 Aucune flamme nue, comme une chandelle, ne doit être placée sur l'appareil.
- 20 N'exposez pas cet appareil aux gouttes et aux éclaboussures et assurez-vous qu'aucun objet contenant des liquides, tel qu'un vase, n'est placé sur l'appareil.
- 21 Les piles (bloc-piles ou piles installés) ne doivent pas être exposées à une chaleur excessive comme les rayons du soleil, un feu ou quelque chose de semblable.
- 22 Pour les appareils montés sur un mur, l'appareil doit être installé sur du bois solide, des briques, du béton ou des colonnes et des lattes en bois solides.

MISE EN GARDE : cet appareil est conçu pour fonctionner UNIQUEMENT avec les tensions CA indiquées sur le panneau arrière ou avec l'alimentation électrique incluse avec l'appareil. Le fonctionnement à partir de tensions autres que

celles indiquées sur l'appareil pourrait causer des dommages irréversibles au produit et annuler la garantie. L'utilisation d'adaptateur de prise CA doit faire l'objet d'une attention particulière, car elle peut faire en sorte que l'appareil soit branché à des tensions pour lesquelles il n'a pas été conçu. Si l'appareil est doté d'un cordon d'alimentation détachable, utilisez uniquement le type de cordon fourni avec l'appareil ou par votre distributeur ou revendeur local. Si vous n'êtes pas certain de la tension d'utilisation appropriée, veuillez communiquer avec votre distributeur ou revendeur local.

Cet appareil est conforme à la partie 15 du Règlement FCC. Son fonctionnement est assujéti aux deux conditions suivantes : (1) cet appareil ne peut pas causer d'interférence nuisible et (2) cet appareil doit accepter toute interférence reçue, y compris l'interférence pouvant causer un fonctionnement indésirable.

Remarque : cet équipement a été testé et jugé conforme aux limites d'un appareil numérique de Classe B, en vertu de la Section 15 du règlement de la FCC. Ces limites sont conçues pour offrir une protection jugée raisonnable contre l'interférence nuisible dans une installation résidentielle. Cet équipement génère, utilise et peut émettre une énergie radiofréquence et, s'il n'est pas installé et utilisé conformément aux instructions, peut causer une interférence nuisible aux radiocommunications. Toutefois, il n'existe aucune garantie qu'une interférence ne se produira pas dans une installation particulière. Si cet équipement cause une interférence nuisible à la réception radiophonique ou télévisuelle, qu'on peut déterminer en allumant et en éteignant l'équipement, on invite l'utilisateur à essayer de corriger l'interférence à l'aide de l'une des mesures suivantes :

- Réorienter l'antenne de réception ou la changer de place.
- Augmenter la distance entre l'équipement et le récepteur.
- Raccorder l'équipement à une prise située sur un circuit autre que celui sur lequel le récepteur est raccordé.
- Consulter le revendeur ou un technicien radio/TV compétent pour obtenir de l'aide.

Approuvé en vertu de la disposition de vérification de la Section 15 de la FCC à titre d'appareil numérique de classe B.

Mise en garde : les changements ou les modifications non expressément approuvés par le fabricant pourraient annuler l'autorité de l'utilisateur à utiliser l'appareil.

Le présent appareil est conforme aux CNR d'Industrie Canada applicables aux appareils radioexempts de licence. L'exploitation est autorisée aux deux conditions suivantes : (1) l'appareil ne doit pas produire de brouillage, et (2) l'utilisateur de l'appareil doit accepter tout brouillage radioélectrique subi, même si le brouillage est susceptible d'en compromettre le fonctionnement.

AirPlay, iPad, iPhone, iPod, iPod classic, iPod nano et iPod touch sont des marques de commerce d'Apple Inc., déposées aux É.-U. et dans d'autres pays.

La technologie AirPlay fonctionne avec les iPhone, iPad et iPod touch dotés d'iOS 4.3.3 ou d'une version ultérieure, Mac dotés d'OS X Mountain Lion, et Mac et PC avec iTunes 10.2.2 ou une version ultérieure.

La technologie USB fonctionne avec les iPhone 5S, iPhone 5C, iPhone 5, iPhone 4S, iPhone 4, iPad (3e et 4e générations), iPad mini, iPod touch (3e à 5e génération), et iPod nano (5e à 7e générations).

Les termes « Made for iPod », « Made for iPhone », et « Made for iPad » signifient qu'un accessoire électronique a été conçu pour se brancher spécifiquement aux appareils iPod, iPhone ou iPad, respectivement, et qu'il a été certifié par le développeur pour répondre aux normes de rendement d'Apple. Apple n'est pas responsable du fonctionnement de cet appareil ou de sa conformité aux

normes de sécurité ou réglementaires. Veuillez noter que l'utilisation de cet accessoire avec un iPod, iPhone ou iPad peut avoir des répercussions sur le rendement de la fonction sans fil.

Conçu pour :

- iPhone 5S
- iPhone 5C
- iPhone 5
- iPhone 4S
- iPhone 4
- iPad (4ème génération)
- iPad mini
- iPad (3ème génération)
- iPod touch (5ème génération)
- iPod touch (4ème génération)
- iPod touch (3ème génération)
- iPod nano (7ème génération)
- iPod nano (6ème génération)
- iPod nano (5ème génération)

Introduction et aperçu	29	Connexion à un réseau local (LAN)	37
Positionnement	29	Vous avez difficultés à vous connecter à votre réseau local?	37
Branchement	29	Télécharger les paramètres deconnexion d'un appareil Apple	37
Branchement de l'alimentation	29	Utiliser le wi-fi pour configurer votre enceinte.	37
Raccord de signal	29	Établir une connexion ethernet permanente	38
Configuration et statut wi-fi	30	Établir une connexion wi-fi directe.	38
Connexion du caisson de sous-graves	30	Connexion USB (appareils compatibles Apple)	39
Un aperçu des connexions	31	Connexion Bluetooth	39
Réaction du volume selon l'entrée	33	Mise à jour du micrologiciel (firmware)	39
Commandes	33	Retirer la grille avant	39
Commandes du panneau avant	33	Communiquer avec le service à la clientèle	40
Télécommande	34	Renseignements généraux	40
Changer la pile de la télécommande	35	Renseignements sur la garantie.	40
Fonctions de commande selon l'entrée	35	Numéro de série	40
Lire de la musique à l'aide de la fonction sans fil/ethernet	36	Service	40
Choix de l'entrée airplay automatique	36	Foire aux questions	41
Lecture – à partir d'un appareil apple ios	36	Dépannage	41
Plectre – à partir d'itunes sur un Mac ou un PC (ordinateur personnel)	36	Spécifications	43
Commander la lecture avec iTunes	36	Dessins dimensionnels	44
Lecture – avec DLNA	36		

Numéro de série : _____

Veillez noter votre numéro de série ici pour le retrouver facilement. Vous aurez besoin de ce numéro lorsque vous remplirez l'inscription à la garantie. Le numéro de série se trouve sur la partie arrière de l'enceinte et sur le carton d'emballage.

mini adaptateur
Toslink

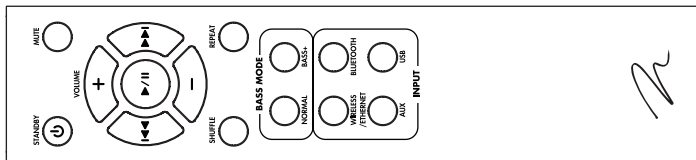

télécommande



71 pouces
(180 cm)

câble
optique numérique



71 pouces
(180 cm)

cordon
d'alimentation

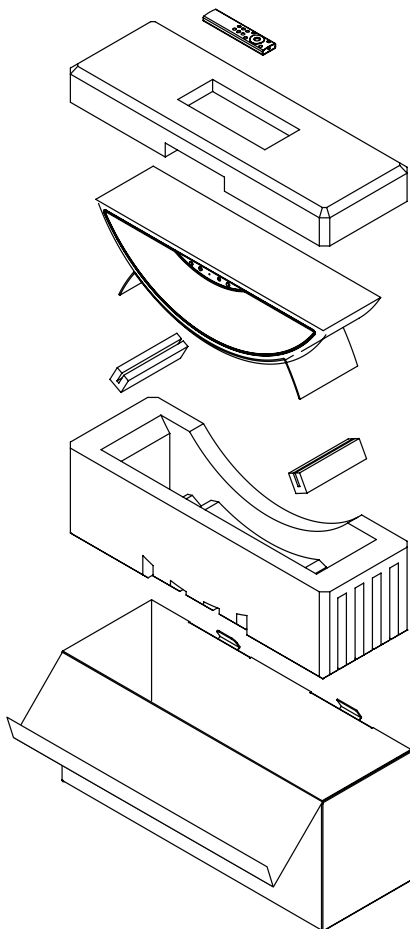

INTRODUCTION ET APERÇU

Merci à vous, propriétaire d'un produit MartinLogan, d'aimer ce que nous faisons, et de faire en sorte que nous puissions faire ce que nous aimons.

L'équipe interne d'ingénierie et de conception dévouée de MartinLogan a développé l'enceinte Crescendo pour offrir un rendement audio exceptionnel à partir d'un seul système, qui s'intègre et s'installe facilement dans différents environnements. Le Crescendo produit un champ enveloppant de son richement détaillé qui comprend deux haut-parleurs d'aigus (notamment la technologie Folded Motion primée de MartinLogan), un haut-parleur de graves haute performance et trois canaux dédiés d'amplification de classe D, pour une puissance totale du système de 100 watts.

Un préamplificateur avancé de 24 bits 48 kHz DSP (digi-

tal signal processing) permet à MartinLogan de remplacer les enceintes stéréo dédiées par une solution en une seule pièce, capable de reproduire le son avec une précision, une résolution et des détails exceptionnels, l'inspiration derrière chaque design MartinLogan. De plus, afin de fournir une expérience sonore totalement authentique, le Crescendo permet de brancher un caisson de sous-graves dédié en appuyant simplement sur un bouton.

La télécommande du Crescendo permet de régler rapidement le volume, de choisir les entrées et de commander l'appareil. La télécommande permet également de basculer rapidement entre deux modes acoustiques discrets : mode « Bass + » (pour les passages qui exigent un peu plus de tonnerre) et un mode « Normal » qui restaure les niveaux normaux.

POSITIONNEMENT

Nous recommandons de placer cette enceinte sur une surface qui offre une plateforme large, au niveau et stable, comme une table ou un support audio/vidéo. Veuillez noter que cette enceinte n'est pas dotée d'une protection

magnétique; par conséquent, elle ne doit pas être placée directement en-dessous ou au-dessus d'une télévision à écran cathodique (CRT). Le champ magnétique de l'enceinte n'aura aucun effet sur les télévisions de style plasma ou LCD.

BRANCHEMENT

MISE EN GARDE! Éteignez l'enceinte avant de faire ou de défaire des raccords de signal! **MISE EN GARDE!** Le cordon d'alimentation ne doit pas être installé, enlevé ou laissé détaché de l'enceinte lorsque l'autre extrémité est raccordée à une source d'alimentation CA.



assurez-vous que l'alimentation CA fournie dans tout emplacement suivant est appropriée avant de brancher et d'utiliser l'enceinte. Si l'enceinte est utilisée avec une source d'alimentation CA inappropriée, son rendement peut être grandement diminué et des dommages graves peuvent survenir.

BRANCHEMENT DE L'ALIMENTATION

Le cordon d'alimentation doit être fermement inséré dans la prise d'alimentation CA située à l'arrière de l'enceinte, puis dans toute prise CA murale appropriée.

Si vous retirez l'enceinte du pays de vente d'origine,

RACCORD DE SIGNAL

Les raccords sont effectués dans la section entrée des signaux située sur le panneau électronique arrière de l'enceinte. Votre enceinte est dotée des entrées audio suivantes :

- **USB** : utilisée pour la lecture en continu à partir d'appareils Apple connectés et d'appareils compatibles en cours de chargement.
- **Ethernet** : utilisée pour lire un contenu audio en continu à partir d'Apple® AirPlay® ou DLNA.
- **Aux [Auxiliaire]** : utilisée pour optique numérique (Toslink) ou entrée analogique. Cette entrée accepte une prise de type casque d'écoute stéréo standard de 3,5 mm ou mini Toslink. Une prise mini Toslink à câble Toslink spéciale ou un adaptateur mini Toslink est nécessaire pour une connexion optique numérique.

De plus, l'enceinte comporte deux entrées qui ne nécessitent pas de connexion physique :

- **Sans fil** : utilisée pour lire un contenu audio en continu à partir d'appareils Apple® AirPlay® ou DLNA.
- **Bluetooth** : utilisée pour lire un contenu audio en continu à partir d'appareils compatibles dotés de la fonction Bluetooth, y compris les appareils aptX® Bluetooth.

Veillez noter que lorsque vous utilisez cette enceinte pour reproduire le son d'une télévision par l'entremise de la connexion Auxiliaire (numérique ou analogique) de l'enceinte, la sortie audio de la télévision doit être désactivée. Certaines télévisions vous permettent d'éteindre l'enceinte interne en passant par le système de menu de la télévision. Pour d'autres télévisions, il peut être nécessaire de mettre le volume à zéro ou en « sourdine ». De plus, il est possible que votre télévision exige que vous allumiez la sortie optique numérique ou que vous configuiez le son à deux canaux (stéréo). Veuillez consulter le manuel de la télévision.

CONFIGURATION ET STATUT WI-FI

Le bouton Wi-Fi Setup (configuration Wi-Fi) est utilisé pour se connecter à un réseau Wi-Fi. Des instructions étapes par étape pour la configuration à une connexion réseau sont comprises dans ce manuel. La DEL de statut indique les renseignements suivants :

- **Verte** : connecté à un réseau Wi-Fi.
- **Verte clignotante** : pas connecté à un réseau Wi-Fi.
- **Clignotante rouge/verte** : mode de configuration Wi-Fi.
- **Rouge uni** : mode sans fil direct (l'enceinte et votre appareil établissent une connexion sans fil directe).
- **Clignotante rouge/rouge/verte/verte** : mode de mise à niveau du micrologiciel (firmware).

CONNEXION DU CAISSON DE SOUS-GRAVES

Vous pouvez utiliser un caisson de sous-graves distinct pour améliorer le rendement des graves. Les caissons de sous-graves peuvent être raccordés par l'entremise de la connexion RCA « Sub Out » de l'enceinte. Nous vous recommandons d'utiliser un superbe caisson de sous-graves MartinLogan.

À l'aide d'un câble de style RCA de haute qualité conçu pour le raccordement du caisson de sous-graves, raccordez la sortie « Sub Out » de l'enceinte à l'entrée « LFE In/Sub In » du caisson de sous-graves. Sur le panneau arrière de l'enceinte, réglez le bouton Sub Out à « On » (lorsqu'il est à « on », le bouton sera enfoncé; lorsqu'il est à « off », le bouton sera sorti). Lorsque Sub Out est allumé (on), la sortie des graves profondes de l'enceinte sera réduite (pour optimiser le rendement) et l'information

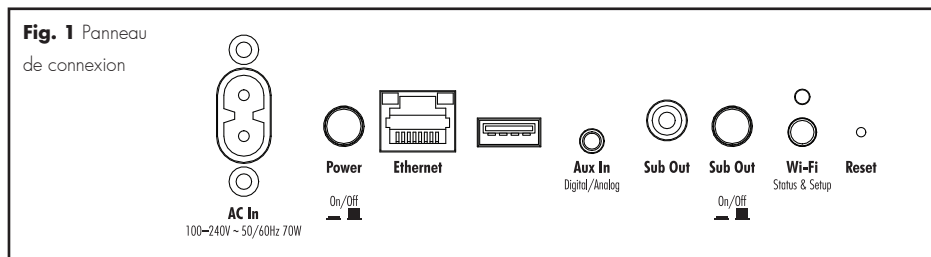

des graves sera envoyée directement au caisson de sous-graves externe pour obtenir une réponse générale des graves plus profonde et prolongée.

Consultez le manuel du caisson de sous-graves pour savoir comment régler les commandes de niveau et de phase du caisson de sous-graves afin d'obtenir un mélange approprié avec l'enceinte. Lorsque Sub Out est réglé à « On », l'enceinte gèrera la fonction de répartition (crossover) du caisson de sous-graves, afin d'obtenir le meilleur mélange avec l'enceinte. Pour cette raison, le répartiteur du caisson de sous-graves doit être réglé à « bypass » (contournement) ou « LFE ». Pour les caissons de sous-graves qui n'ont pas de fonction de répartiteur « bypass » ou « LFE », nous vous

recommandons de régler le répartiteur à son paramètre le plus élevé; n'oubliez pas que l'enceinte gèrera le répartiteur avant d'envoyer le signal des sous-graves.

Utilisation d'un caisson de sous-graves **Dynamo de MartinLogan** :

Si vous utilisez un caisson de sous-graves de la gamme MartinLogan Dynamo, nous vous recommandons de commencer avec les réglages de caisson de sous-graves suivants :

- **Passé basse** : Bypass (contournement)
- **Phase** : 0
- **Volume** : Bouton réglé à la verticale (position 12 heures à 1 heure)

UN APERÇU DES CONNEXIONS

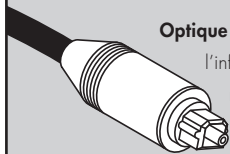

Optique numérique : également appelé Toslink, ce câble utilise un câble pour acheminer l'information audio numérique (pas de vidéo). Un câble optique numérique offre une connexion numérique de haute qualité et achemine le son encodé à canaux multiples entre une composante source et un appareil à sortie audio. L'entrée auxiliaire de cette enceinte accepte une connexion optique numérique avec l'aide d'un adaptateur mini Toslink (compris avec cet appareil). Les câbles Toslink à mini Toslink peuvent également être disponibles auprès de votre revendeur.

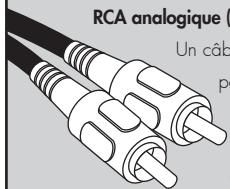

RCA analogique (gauche/droite) : ces câbles sont utilisés pour acheminer l'information audio (pas de vidéo). Un câble RCA analogique peut uniquement acheminer un seul canal d'information entre une composante source et un appareil à sortie audio. Pour obtenir un son à deux canaux (gauche/droite), vous verrez que les câbles RCA analogiques viennent sous forme de paire stéréo (deux connecteurs à chaque extrémité). L'entrée auxiliaire sur cette enceinte peut accepter un signal stéréo analogique grâce à un câble utilisant une prise stéréo de 3,5 mm de style casque d'écoute. Si vous branchez cette enceinte à un appareil (station d'accueil ou lecteur CD) doté de sorties RCA analogiques gauche/droite, vous aurez besoin d'un câble spécial avec une prise de 3,5 mm de style casque d'écoute à une extrémité et de prises RCA gauche/droite à l'autre extrémité.

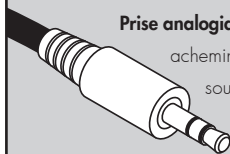

Prise analogique gauche/droite stéréo de 3,5 mm de style casque d'écoute : ce câble est utilisé pour acheminer l'information audio (pas de vidéo). Les utilisateurs noteront que certaines composantes sources comme les lecteurs numériques et les stations d'accueil utilisent un connecteur de 3,5 mm de style casque d'écoute. L'entrée auxiliaire sur cette enceinte peut accepter un signal stéréo analogique grâce à un câble utilisant un connecteur de 3,5 mm de style casque d'écoute. Ces appareils sont également dotés d'une « commande de volume » qui augmente ou diminue le niveau du signal de sortie. [SUITE À LA PAGE 32]

UN APERÇU DES CONNEXIONS

[SUITE] Si vous branchez un appareil qui permet un réglage du volume (comme un lecteur numérique ou un téléphone cellulaire), nous vous recommandons de ne pas régler le volume de l'appareil au maximum. Lorsque le volume est réglé au maximum, l'amplificateur dans l'appareil externe est susceptible d'introduire une distorsion élevée dans le signal audio qui, à son tour, sera transmise à son enceinte et amplifiée davantage, ce qui crée encore plus de distorsion.

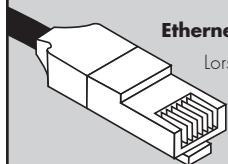

Ethernet : ce câble vous permet de brancher physiquement un appareil à un LAN (réseau local).

Lors d'une connexion à un LAN, l'information audio peut être envoyée à cette enceinte à l'aide de différents protocoles (comme AirPlay® ou DLNA). Si une connexion sans fil (Wi-Fi) est utilisée pour se connecter à un LAN, il n'est pas nécessaire d'utiliser une connexion Ethernet. Toutefois, dans certaines installations, une connexion Ethernet câblée peut être plus indiquée qu'une connexion sans fil.

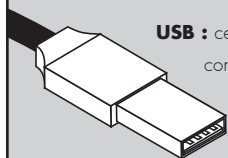

USB : ce câble vous permet de connecter des appareils Apple compatibles et d'utiliser l'enceinte

comme une station d'accueil et un chargeur. Cette connexion permettra également de charger les appareils d'une autre marque qu'Apple qui peuvent être chargés par l'entremise d'une connexion USB. La connexion USB de cette enceinte a été conçue pour charger rapidement de nombreux types d'appareil.



Wi-Fi : cette technologie de connexion permet le branchement sans fil d'un appareil à un LAN (réseau local). Lors d'une connexion à un LAN, l'information audio peut être envoyée à cette enceinte

à l'aide de différents protocoles (comme AirPlay® ou DLNA). Si une connexion Ethernet est utilisée pour se connecter à un LAN, il n'est pas nécessaire d'utiliser une connexion Wi-Fi. Dans certaines installations, une connexion Ethernet câblée peut être plus indiquée qu'une connexion sans fil.



Bluetooth : cette technologie de connexion sans fil permet de brancher une vaste gamme d'appareils à un appareil doté d'une sortie audio et à la lecture audio en continu. Bluetooth établit une connexion directement avec un appareil doté d'une sortie audio et n'a pas besoin que l'un ou l'autre des appareils soit connecté à un LAN.

Fig. 2 Commandes du panneau avant

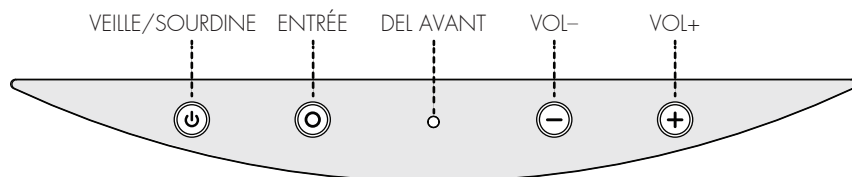

RÉACTION DU VOLUME SELON L'ENTRÉE

En fonction de l'entrée choisie sur votre enceinte, le volume réagira de différentes façons.

ENTRÉE DE L'ENCEINTE	COULEUR DE LA DEL AVANT	RÉACTION DU VOLUME
Sans fil ou Ethernet (avec AirPlay)	Mauve (mauve clignotant indique qu'aucun réseau n'est disponible)	Le volume sur l'appareil/télécommande et le volume de l'enceinte sont synchronisés et se commandent l'un l'autre.
Sans fil ou Ethernet (avec DLNA ou autre source de contrôle)	Mauve (mauve clignotant indique qu'aucun réseau n'est disponible)	Le volume sur l'appareil/télécommande et le volume de l'enceinte sont parfois synchronisés et se commandent l'un l'autre.
Aux [auxiliaire]	Verte	Le volume sur l'appareil/télécommande et le volume de l'enceinte sont commandés séparément. *
Bluetooth	Bleue	
USB (Appareil iOS connecté)	Blanche	Le volume sur l'appareil/télécommande et le volume de l'enceinte sont synchronisés et se commandent l'un l'autre.

* Les appareils connectés par auxiliaire et Bluetooth auront souvent leur propre commande du volume qui fonctionne séparément du volume de l'enceinte. Si vous branchez un appareil qui vous permet de régler le volume séparément, nous vous recommandons de ne pas régler au maximum le volume sur cet appareil. Lorsque le volume est réglé au

maximum, l'amplificateur dans l'appareil externe est susceptible d'introduire une distorsion élevée dans le signal audio qui, à son tour, sera amplifiée davantage par l'enceinte. Trouvez un volume qui se situe entre 50 et 75 % du volume maximal de l'appareil et utilisez la commande de volume de votre enceinte pour régler le volume final de lecture.

COMMANDES

COMMANDES DU PANNEAU AVANT



STANDBY/MUTE (VEILLE/SOURDINE) : ce bouton met l'enceinte en sourdine et bascule entre le mode allumé (On) et veille. Pour mettre en sourdine, appuyez une fois sur le bouton (la DEL avant clignotera en rouge). Pour passer en mode veille, appuyez sur le bouton pendant deux secondes (la DEL passera au rouge). Si aucun signal audio n'est détecté pendant dix minutes, l'enceinte passera automatiquement en mode veille. Lorsque l'enceinte est en mode veille, appuyez une fois sur le bouton pour en sortir. Un nouveau signal audio réveillera automatiquement l'enceinte. Veuillez noter que si un câble est branché dans la connexion de l'entrée auxiliaire (avec ou sans contenu audio actif), l'enceinte ne passera pas automatiquement en mode veille et ne restera pas en mode veille, même si ce mode est activé manuellement (fig. 2).



INPUT (ENTRÉE) : naviguez dans les quatre entrées audio. L'ordre des entrées est : Wireless/Ethernet (Sans fil/Ethernet) (mauve) > Auxiliary (Auxiliaire) (verte) > Bluetooth (bleue) > USB (blanche) (fig. 2).

DEL AVANT : la DEL située sur la partie avant de l'enceinte indique les renseignements suivants (fig. 2) :

- **Aucune couleur :** l'enceinte n'est pas sous tension (ou met à jour le micrologiciel).
- **Rouge :** l'enceinte est en mode veille.
- **Rouge clignotante :** l'enceinte est en mode sourdine.
- **Mauve :** l'entrée sans fil/Ethernet est active.
- **Mauve clignotante :** l'entrée sans fil/Ethernet est active (aucun réseau connecté).
- **Verte :** l'entrée auxiliaire est active.
- **Bleue :** l'entrée Bluetooth est active.
- **Blanche :** l'entrée USB est active.

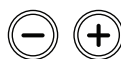

VOL -/VOL +: règle le volume (fig. 2). Pour obtenir de plus amples renseignements, consultez la section « RÉACTION DU VOLUME SELON L'ENTRÉE ».

TÉLÉCOMMANDE

STANDBY (VEILLE) : ce bouton permet de basculer entre le mode allumé (On) et veille. Pour passer en mode veille, appuyez sur le bouton pendant deux secondes (la DEL passera au rouge). Si aucun signal audio n'est détecté pendant dix minutes, l'enceinte passera automatiquement en mode veille. Lorsque l'enceinte est en mode veille, appuyez une fois sur le bouton pour en sortir. Un nouveau signal audio réveillera automatiquement l'enceinte. Veuillez noter que si un câble est branché dans la connexion de l'entrée auxiliaire (avec ou sans contenu audio actif), l'enceinte ne passera pas automatiquement en mode veille et ne restera pas en mode veille, même si ce mode est activé manuellement.

MUTE (SOURDINE) : met le volume en sourdine. Appuyez sur ce bouton pendant une seconde pour restaurer le réglage du volume précédent. De plus, vous pouvez désactiver la sourdine en appuyant sur l'un des boutons du volume. Lorsque la fonction sourdine est activée, la DEL avant clignote en rouge.

VOL+ /VOL- : règle le niveau du volume. Voir la section « COMMANDE DU VOLUME (PAR ENTRÉE) ».

PREVIOUS TRACK† (PISTE PRÉCÉDENTE) : saute au commencement de la piste

actuelle. Appuyez deux fois sur le bouton pour sauter au commencement de la piste précédente.

NEXT TRACK† (PISTE SUIVANTE) : saute au commencement de la piste suivante.

PLAY/PAUSE† (LECTURE/PAUSE) : bascule entre les modes lecture ou pause.

SHUFFLE† (LECTURE ALÉATOIRE) : règle la liste de lecture actuelle en mode aléatoire.

REPEAT† (RÉPÉTER) : règle la piste actuelle pour qu'elle se répète.

BASS MODE – NORMAL (MODE GRAVES – NORMAL) : niveaux de graves normaux.

BASS MODE – BASS+ (MODE GRAVES – GRAVES+) : augmente la sortie des graves.

INPUT – WIRELESS/ETHERNET (ENTRÉE – SANS FIL/ETHERNET) : règle l'entrée actuelle pour recevoir un signal audio du réseau local par l'entremise d'une connexion Wi-Fi ou Ethernet (avec AirPlay ou DLNA).

INPUT – AUXILIARY (ENTRÉE – AUXILIAIRE) : règle l'entrée actuelle pour recevoir un signal audio de l'entrée auxiliaire par l'entremise de la connexion mini Toslink optique numérique ou d'une prise stéréo analogique de 3,5 mm de style casque d'écoute.

INPUT – BLUETOOTH (ENTRÉE – BLUETOOTH) : règle l'entrée actuelle pour recevoir un signal audio d'un appareil avec capacité Bluetooth branché sans fil à l'enceinte.

INPUT – USB (ENTRÉE – USB) : règle l'entrée actuelle pour recevoir un signal audio d'une entrée USB. Cette entrée permet à l'enceinte de servir de station d'accueil lorsque des appareils Apple compatibles sont raccordés.

† Ce bouton fonctionne lorsqu'une source est connectée par l'entremise d'AirPlay.

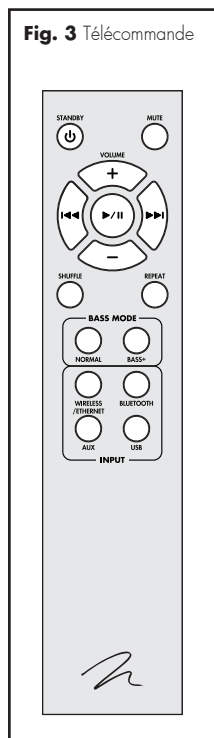

CHANGER LA PILE DE LA TÉLÉCOMMANDE

La télécommande de votre enceinte fonctionne avec deux piles de type AAA. Vous pouvez accéder au compartiment à piles en utilisant un tournevis Phillips pour enlever la vis située au bas de la télécommande.

Mise en garde! Risque d'explosion si la pile n'est pas bien remplacée. Remplacez-la uniquement avec le même type de pile ou un type équivalent.



FONCTIONS DE COMMANDE SELON L'ENTRÉE

Selon l'entrée choisie sur votre enceinte, la télécommande commandera les fonctions différemment.

	AirPlay	iTunes	DLNA	Numérique ou analogique	Bluetooth	USB (Apple uniquement)
Entrée de l'enceinte	Sans fil/ Ethernet	Sans fil/ Ethernet	Sans fil/ Ethernet	Auxiliaire	Bluetooth	USB
Couleur DEL avant	Mauve	Mauve	Mauve	Verte	Bleue	Blanche
Standby (veille)	✓	✓	✓	✓	✓	✓
Sourdine	✓	✓	✓	✓	✓	✓
Volume -/+	✓	✓	✓*	✓*	✓*	✓
Piste précédente/ suivante	✓	✓	✓**			✓
Lecture/pause	✓	✓	✓**			✓
Aléatoire	✓	✓	✓**			✓
Répéter	✓	✓	✓**			✓
Mode graves : normal	✓	✓	✓	✓	✓	✓
Mode graves : Graves+	✓	✓	✓	✓	✓	✓
Entrée : sans fil/ Ethernet	✓	✓	✓	✓	✓	✓
Entrée : auxiliaire	✓	✓	✓	✓	✓	✓
Entrée : Bluetooth	✓	✓	✓	✓	✓	✓
Entrée : USB	✓	✓	✓	✓	✓	✓

*Les appareils connectés par auxiliaire et Bluetooth auront souvent leur propre commande du volume qui fonctionne séparément du volume de l'enceinte. Si vous branchez un appareil qui vous permet de régler le volume séparément, nous vous recommandons de ne pas régler au maximum le volume sur cet appareil. Lorsque le volume est réglé au maximum, l'amplificateur dans l'appareil externe est suscep-

tible d'introduire une distorsion élevée dans le signal audio qui, à son tour, sera amplifiée davantage par l'enceinte. Trouvez un volume qui se situe entre 50 et 75 % du volume maximal de l'appareil et utilisez la commande de volume de votre enceinte pour régler le volume final de lecture.

** Cette fonction n'est pas compatible avec tous les appareils DLNA.

LIRE DE LA MUSIQUE À L'AIDE DE LA FONCTION SANS FIL/ETHERNET

CHOIX DE L'ENTRÉE AIRPLAY AUTOMATIQUE

Votre enceinte peut passer automatiquement à l'entrée AirPlay si elle détecte qu'une nouvelle connexion AirPlay a été établie avec l'enceinte.

LECTURE – À PARTIR D'UN APPAREIL APPLE IOS

1 Réglez l'entrée de l'enceinte à « Wireless/Ethernet » (Sans fil/Ethernet). La DEL avant sera mauve.

Veillez noter : si la DEL avant clignote en mauve, cela indique que l'enceinte n'est pas connectée à un réseau et qu'elle est actuellement incapable de lire de la musique en continu par cette entrée.

2 Ouvrez votre application de musique.

3 Appuyez sur l'icône AirPlay et choisissez votre enceinte dans la liste.

4 Faites jouer la musique.

LECTURE – À PARTIR D'ITUNES SUR UN MAC OU UN PC (ORDINATEUR PERSONNEL)

1 Réglez l'entrée de l'enceinte à « Wireless/Ethernet » (Sans fil/Ethernet). La DEL avant sera mauve. Veuillez noter : si la DEL avant clignote en mauve, cela indique que l'enceinte n'est pas connectée à un réseau et qu'elle est actuellement incapable de lire de la musique en continu par cette entrée.

2 Lancez iTunes (version 10 ou ultérieure).

3 Appuyez sur l'icône AirPlay (habituellement située dans le coin supérieur gauche de la fenêtre iTunes) et choisissez votre enceinte dans la liste. Vous pouvez choisir plusieurs enceintes si vous avez plus d'une enceinte dans votre réseau.

4 Faites jouer la musique.

COMMANDER LA LECTURE AVEC ITUNES

Pour commander la lecture (lecture/pause/sauter une chanson/lecture aléatoire/répéter/volume) à partir de votre enceinte ou de la télécommande, suivez les étapes suivantes :

1 Réglez l'entrée de l'enceinte à « Wireless/Ethernet » (Sans fil/Ethernet). La DEL avant sera mauve.

2 Sur votre ordinateur, lancez iTunes (version 10 ou ultérieure).

3 Ouvrez « Préférences » et choisissez et choisissez « Appareils »

4 Cochez la case « Autoriser la commande audio d'iTunes à partir de haut-parleurs distants » et cliquez sur OK.

LECTURE – AVEC DLNA

La lecture en continu DLNA (Digital Living Network Alliance) est disponible par l'entremise de différents appareils compatibles, comme les lecteurs BluRay, les consoles de jeu et les logiciels/systèmes d'exploitation, y compris les versions récentes de Windows Media Player. Pour obtenir de plus amples renseignements, consultez le site Web www.dlna.org.

1 Réglez l'entrée de l'enceinte à « Wireless/Ethernet » (Sans fil/Ethernet). La DEL avant sera mauve. Veuillez noter : si la DEL avant clignote en mauve, cela indique que l'enceinte n'est pas connectée à un réseau et qu'elle est actuellement incapable de lire de la musique en continu par cette entrée.

2 Consultez les instructions fournies avec votre appareil/logiciel pour savoir comment choisir l'enceinte comme appareil de lecture.

3 Faites jouer la musique.

CONNEXION À UN RÉSEAU LOCAL (LAN)

VOUS AVEZ DIFFICULTÉS À VOUS CONNECTER À VOTRE RÉSEAU LOCAL?

Si vous avez des difficultés à connecter votre enceinte à votre LAN, essayez ce qui suit :

- 1 Éteignez et rallumez l'enceinte à l'aide du bouton POWER situé à l'arrière de l'enceinte.
- 2 Effectuez une réinitialisation aux paramètres de l'usine en insérant une tige ou un autre petit objet dans le petit trou qui se trouve au-dessus de l'étiquette « Reset » (réinitialisation) à l'arrière de l'enceinte. Avec la tige, appuyez sur le bouton encastré pendant environ cinq secondes. La DEL « Statut et configuration Wi-Fi » passera brièvement au vert, puis clignotera rapidement en vert pendant environ 15 secondes. Ensuite, l'enceinte redémarrera et la DEL « Statut et configuration Wi-Fi » commencera à clignoter lentement en vert.

TÉLÉCHARGER LES PARAMÈTRES DE CONNEXION D'UN APPAREIL APPLE

- 1 Si vous n'êtes pas déjà connecté, effectuez une connexion sans fil de votre appareil Apple (iPad/iPod/iPhone) au réseau Wi-Fi souhaité (réseau de 2,4 GHz uniquement).
- 2 Allumez votre enceinte et attendez environ trente secondes.
- 3 À l'aide d'un câble USB, branchez votre appareil Apple iOS à l'enceinte.
- 4 Pendant deux secondes, appuyez et maintenez enfoncé le bouton « Wi-Fi Status & Setup » (Statut et configuration Wi-Fi) situé derrière l'enceinte. La DEL au-dessus du bouton commencera à clignoter rouge/vert. Si l'appareil Apple connecté est capable de partager les paramètres Wi-Fi, une boîte de dialogue apparaîtra sur l'appareil Apple. Appuyez sur « Allow » (autoriser). Votre enceinte sera programmée automatiquement pour se connecter au réseau sans fil.
- 5 Après la configuration réussie du Wi-Fi, la DEL « Statut et configuration Wi-Fi » passera au vert.
- 6 Enlevez le câble USB de l'appareil Apple.

- 7 Vous êtes maintenant prêt à lire de la musique en continu avec votre enceinte.

UTILISER LE WI-FI POUR CONFIGURER VOTRE ENCEINTE

- 1 Allumez votre enceinte et attendez environ trente secondes.
- 2 Pendant six secondes, appuyez et maintenez enfoncé le bouton « Wi-Fi Status & Setup » (Statut et configuration Wi-Fi) situé derrière l'enceinte. La DEL au-dessus du bouton passera au rouge uni ou clignotera en rouge.
- 3 Sur votre appareil iOS, accédez à Settings > Wi-Fi (Paramètres > Wi-Fi). Si vous utilisez un appareil qui n'est pas iOS, accédez au panneau de commande Wi-Fi de l'appareil. Vous pouvez également utiliser un ordinateur portable avec fonction Wi-Fi pour effectuer cette configuration.
- 4 Sélectionnez l'enceinte dans la liste des réseaux Wi-Fi disponibles. Il est possible que vous deviez rafraîchir la liste de réseaux plusieurs fois avant que l'enceinte n'apparaisse.
- 5 Ouvrez un navigateur Web et entrez l'adresse « 192.168.1.1 » dans le champ où vous entrez normalement les adresses de site Web.
- 6 Si vous souhaitez attribuer un nom AirPlay unique à l'enceinte, entrez un nom dans le champ « AirPlay Device Name » (Nom de l'appareil AirPlay) et cliquez sur « Apply » (Appliquer). Avant de continuer, vous pourriez devoir recharger l'écran de configuration de l'enceinte, comme il est décrit à l'étape 5.
- 7 Dans « Wireless LAN Settings » (paramètres LAN sans fil), sélectionnez le réseau Wi-Fi souhaité dans la liste du menu déroulant (réseau 2.4GHz uniquement). Si votre réseau sans fil nécessite une phrase passe, entrez-la dans le champ « WPA Passphrase » (phrase passe WPA). Si vous avez besoin de paramètres personnalisés, comme une méthode d'encodage différente, sélectionnez « Configure Manually » (configuration manuelle) dans la liste du menu déroulant et remplissez les champs appropriés.
- 8 Cliquez sur « Apply » (Appliquer).
- 9 Après la configuration réussie du Wi-Fi, la DEL « Statut et configuration Wi-Fi » passera au vert.

10 Reconnectez l'appareil utilisé pour configurer votre enceinte à ses paramètres de connexion au réseau Wi-Fi normaux.

11 Vous êtes maintenant prêt à lire de la musique en continu avec votre enceinte.

ÉTABLIR UNE CONNEXION ETHERNET PERMANENTE

1 Allumez votre enceinte et attendez environ trente secondes.

2 Utilisez un câble Ethernet pour brancher votre enceinte au routeur.

3 Votre enceinte devrait maintenant apparaître comme un appareil disponible sur votre réseau.

4 Vous êtes maintenant prêt à lire de la musique en continu avec votre enceinte.

ÉTABLIR UNE CONNEXION WI-FI DIRECTE

Dans certaines situations, vous pouvez ne pas avoir accès à un réseau Wi-Fi. Il est tout de même possible d'effectuer

une connexion sans fil de l'enceinte et de lire de la musique.

1 Allumez votre enceinte et attendez environ trente secondes.

2 Pendant six secondes, appuyez et maintenez enfoncé le bouton « Wi-Fi Status & Setup » (Statut et configuration Wi-Fi) situé derrière l'enceinte. La DEL au-dessus du bouton passera au rouge uni.

3 Sur votre appareil Apple iOS, accédez à Settings > Wi-Fi (Paramètres > Wi-Fi). Si vous utilisez un appareil autre qu'un appareil Apple, accédez au panneau de commande Wi-Fi de l'appareil. Vous pouvez également utiliser un ordinateur portable avec fonction Wi-Fi pour effectuer cette configuration.

4 Sélectionnez l'enceinte dans la liste des réseaux Wi-Fi disponibles. Il est possible que vous deviez rafraîchir la liste de réseaux plusieurs fois avant que l'enceinte n'apparaisse.

5 Vous êtes maintenant prêt à lire de la musique en continu avec votre enceinte.

CONNEXION USB (APPAREILS COMPATIBLES APPLE)

Les appareils compatibles Apple, lorsqu'ils sont connectés par un câble USB, peuvent envoyer de la musique à votre enceinte par l'entremise de l'entrée USB. De plus, ces appareils se chargeront lorsqu'ils sont branchés à l'entrée USB de l'enceinte. Les appareils autres que les appareils Apple, lorsqu'ils sont connectés à l'entrée USB, se chargeront, mais ils ne peuvent pas lire de son par cette connexion, bien que vous puissiez tout de même lire du son en continu à partir de ces appareils par l'entremise des entrées Auxiliaire et Bluetooth de l'enceinte. De nombreux appareils, lorsqu'ils sont connectés à cette enceinte, se chargeront rapidement.

- 1 Réglez l'enceinte en mode USB. Utilisez la télécommande pour sélectionner USB ou appuyez plusieurs fois sur le bouton Input (Entrée) sur le devant de l'enceinte jusqu'à ce que la DEL passe au blanc.
- 2 Ouvrez l'application de musique de votre appareil iOS et commencez la lecture d'une chanson. Dans votre application de musique, vous pourriez devoir sélectionner l'enceinte en tant qu'appareil de lecture.

CONNEXION BLUETOOTH

- 1 Réglez l'enceinte en mode Bluetooth. Utilisez la télécommande de l'enceinte pour sélectionner Bluetooth ou appuyez plusieurs fois sur le bouton Input (Entrée) sur le devant de l'enceinte jusqu'à ce que la DEL passe au bleu.
- 2 Synchronisez l'enceinte avec votre appareil numérique ou votre ordinateur. Suivez les instructions fournies avec votre appareil/ordinateur.
- 3 Dans votre application de musique, vous pourriez devoir sélectionner l'enceinte en tant qu'appareil de lecture.
- 4 Vous êtes maintenant prêt à lire de la musique en continu avec votre enceinte.

MISE À JOUR DU MICROLOGICIEL (FIRMWARE)

À l'occasion, il pourrait être nécessaire de mettre à jour le micrologiciel de votre enceinte. Pour obtenir de l'information sur la mise à jour du micrologiciel, consultez le site Web www.martinlogan.com.

RETIRER LA GRILLE AVANT

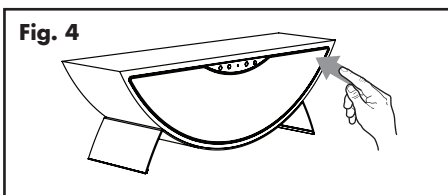

Pour enlever la grille avant de l'enceinte, utilisez un doigt pour appliquer une pression ferme sur l'un des coins de la grille.

COMMUNIQUER AVEC LE SERVICE À LA CLIENTÈLE

Le service à la clientèle de MartinLogan est disponible du lundi au vendredi, de 8 h à 17 h (heure normale du Centre) en composant le 785-749-0133 ou en envoyant un courriel à l'adresse service@martinlogan.com.

RENSEIGNEMENTS GÉNÉRAUX

RENSEIGNEMENTS SUR LA GARANTIE

Votre enceinte est vendue avec une garantie limitée automatique de 90 jours. Vous avez la possibilité d'obtenir, sans frais supplémentaires, une garantie limitée de deux ans. Pour obtenir la garantie limitée de deux ans, vous devez remplir et retourner le certificat d'enregistrement à MartinLogan dans les 30 jours qui suivent la date d'achat. Pour plus de commodité, MartinLogan permet également l'enregistrement en ligne à la garantie à l'adresse www.martinlogan.com. MartinLogan pourrait ne pas honorer les réclamations de service au titre de la garantie à moins d'avoir une carte d'enregistrement à la garantie dûment remplie dans ses dossiers! Si vous n'avez pas reçu de certificat d'enregistrement à la garantie avec votre nouvelle enceinte, il vous est impossible de savoir si vous avez reçu un appareil neuf. Le cas échéant, communiquez avec votre revendeur MartinLogan.

NUMÉRO DE SÉRIE

Le numéro de série est situé derrière l'enceinte, près du panneau de connexion. Le numéro de série est également indiqué sur la boîte de l'appareil.

SERVICE

Si vous utilisez votre produit MartinLogan dans un pays autre que celui où il a été acheté à l'origine, nous vous demandons de noter ce qui suit :

- 1 Le distributeur MartinLogan désigné pour tout pays donné est responsable du service au titre de la garantie uniquement pour les appareils distribués par ce pays ou par l'entremise de celui-ci conformément à sa garantie applicable.
- 2 Si un produit MartinLogan doit faire l'objet de réparations (service) dans un pays autre que celui où il a été acheté à l'origine, l'utilisateur final peut faire réparer le produit chez le distributeur MartinLogan le plus proche, sous réserve des politiques de service locales de ce distributeur, mais tous les coûts des réparations (pièces, main-d'œuvre et transport) seront assumés par le propriétaire du produit MartinLogan.

Si, après avoir possédé l'enceinte pendant six mois, vous déménagez dans un pays autre que celui où vous avez acheté l'enceinte, votre garantie peut être transférable. Communiquez avec MartinLogan pour obtenir tous les détails.

FOIRE AUX QUESTIONS

Comment puis-je nettoyer mon enceinte?

Utilisez un linge propre (comme un linge à microfibras) ou une brosse molle pour enlever la poussière des enceintes. Ne vaporisez pas d'agent nettoyant sur ou à proximité des haut-parleurs.

Puis-je utiliser d'autres câbles que ceux fournis avec l'enceinte?

Les câbles inclus avec l'enceinte sont fournis pour vous permettre de commencer. Vous pourriez juger utile d'augmenter le rendement du système avec des câbles supplémentaires ou de remplacer les câbles inclus par des câbles d'une longueur différente.

Pouvez-vous me proposer une liste d'appareils électroniques et de câbles qui conviennent parfaitement à cette enceinte?

Nous n'avons pas de produits préférés; nous utilisons les appareils électroniques et les câbles de façon assez interchangeable. Nous vous proposons d'écouter plusieurs marques et surtout, de faire confiance à votre ouïe. Les revendeurs sont toujours la meilleure source de renseignements lorsque vous achetez de l'équipement audio supplémentaire.

Peut-il y avoir une interaction entre mes enceintes et la télévision dans mon système A/V?

Oui, mais seulement avec les télévisions CRT. Cette enceinte n'a pas de protection magnétique et doit être gardée à au moins deux pieds d'une télévision CRT. Les télévisions ACL et plasma ne sont pas touchées.

Comment puis-je enlever le tissu de grille de l'enceinte?

Utilisez un doigt pour appliquer une pression ferme sur l'un des coins de la grille.

DÉPANNAGE

Mon enceinte ne réagit pas comme elle le devrait

- Éteignez l'enceinte à l'aide du bouton POWER situé à l'arrière de l'enceinte à côté de la prise CA. Attendez 30 secondes et rallumez l'enceinte.
- Débranchez l'enceinte, attendez 30 secondes et rebranchez-la.
- Allumez l'enceinte et effectuez une réinitialisation aux paramètres de l'usine en insérant une tige ou un autre petit objet dans le petit trou qui se trouve audessus de l'étiquette « Reset » (réinitialisation) à l'arrière de l'enceinte. Avec la tige, appuyez sur le bouton encastré pendant environ cinq secondes. Lorsque les paramètres par défaut de l'usine auront été restaurés avec succès, la DEL « Statut et configuration Wi-Fi » s'éteindra brièvement, et ensuite elle clignotera rapidement en vert pendant environ 15 secondes, puis elle commencera à clignoter lentement en vert.

La DEL avant clignote en mauve

- L'enceinte est réglée à l'entrée « Wireless/Ethernet » (Sans fil/Ethernet), mais aucun réseau n'est détecté.

- Si elle est connectée par un câble Ethernet, assurez-vous que le câble est branché à un routeur et que le routeur fonctionne bien.
- Si elle est connectée par Wi-Fi, assurez-vous que votre routeur est allumé et qu'il fonctionne bien. Débranchez le routeur de sa source d'alimentation, attendez 30 secondes et rebranchez-le.
- Vérifiez que votre enceinte est bien configurée pour se connecter à votre LAN et qu'elle n'utilise pas une connexion à un réseau de 5 GHz. Consultez la section du manuel intitulée « CONNEXION À UN RÉSEAU LOCAL (LAN) ».

Le volume de l'enceinte ne change pas lorsque j'utilise un appareil Apple compatible ou un ordinateur avec iTunes (version 10 ou ultérieure).

- Vous pourriez devoir activer la fonction « Autoriser la commande audio d'iTunes à partir de haut-parleurs distants ». Consultez la section du manuel intitulée « COMMANDER LA LECTURE AVEC ITUNES ».
- Consultez la documentation du logiciel.

Lorsque j'utilise Windows Media Player pour le DLNA, l'enceinte ne lit pas la musique.

- Vous devez allumer le média qui partage Windows Media Player afin d'activer la lecture en continu vers l'enceinte. Consultez la documentation du logiciel.
- Dans Windows Media Player, vous pourriez devoir sélectionner l'enceinte en tant qu'appareil de lecture. Consultez la documentation du logiciel.

Lorsque j'utilise un appareil avec le DLNA, l'enceinte ne lit pas la musique.

- Vous devez allumer le média qui partage votre appareil afin d'activer la lecture en continu vers l'enceinte. Consultez la documentation du logiciel.
- Dans l'appareil DLNA compatible, vous pourriez devoir sélectionner l'enceinte en tant qu'appareil de lecture. Consultez la documentation du logiciel.

L'enceinte ne s'allume pas

- Vérifiez que le cordon d'alimentation CA de l'enceinte est bien fixé dans la prise AC In (Entrée CA) de l'enceinte et bien branché dans une prise CA qui fonctionne.

Aucun son de l'enceinte

- Vérifiez si l'enceinte est allumée.
- Vérifiez si l'enceinte est en mode sourdine (mute).
- Vérifiez si le volume de l'enceinte est à zéro.
- Vérifiez si l'enceinte est réglée à la bonne entrée.
- Vérifiez que la composante source est allumée et que le matériel source est en mode lecture.
- Éteignez et allumez l'enceinte à l'aide de la télécommande ou du bouton Standby (Veille) du panneau avant.
- Débranchez l'enceinte, attendez 30 secondes et rebranchez-la.
- Vérifiez si tous les câbles d'interconnexion sont raccordés aux deux extrémités. Si nécessaire, essayez de raccorder une autre composante source pour vous assurer que la composante source d'origine n'est pas le problème.

Du son provient de mon enceinte et de ma télévision

- Lorsque vous utilisez l'enceinte avec une télévision, la sortie audio de la télévision doit être désactivée. Certaines télévisions vous permettent d'éteindre l'enceinte interne dans le menu système de la télévision. Pour d'autres modèles de télévision, vous devez régler le volume de la télévision à zéro ou à « sourdine ».

L'enceinte est trop silencieuse, même lorsque je monte le volume

- Vérifiez si la sortie de votre source audio n'est pas raccordée par l'entremise d'une sortie à niveau variable. Parfois, cette option peut être configurée dans le menu de la composante source. Veuillez consulter le manuel de la composante source en question. Si l'appareil connecté a une sortie à niveau variable (comme une prise de casque d'écoute sur un lecteur numérique), vous pourriez devoir régler le volume sur l'appareil lui-même.

Aucun son provenant du caisson de sous-graves externe

- Vérifiez si le caisson de sous-graves externe est allumé.
- Vérifiez si bouton Sub Out de l'enceinte est allumée (On).
- Débranchez l'enceinte, attendez 30 secondes et rebranchez-la.

Le caisson de sous-graves externe est trop silencieux

- Montez le volume du caisson de sous-graves.
- Essayez de déplacer le caisson de sous-graves dans la salle d'écoute.

L'enceinte ne passe pas en mode veille ou reste en mode veille

- Si un câble est branché dans la connexion de l'entrée auxiliaire (avec ou sans contenu audio actif), l'enceinte ne passera pas en mode veille et ne restera pas en mode veille, même si ce mode est activé manuellement.

SPÉCIFICATIONS*

Réponse de fréquence	50–23 000 Hz ± 3 dB
Fréquence du répartiteur	3 600 Hz
Puissance de l'amplificateur	1 x 50 watts (haut-parleur de graves). 2 x 25 watts (haut-parleur d'aigus). 100 watts (pointe de 140 watts) de sortie totale combinée.
Haut-parleurs de haute fréquence	Deux transducteurs Folded Motion de 0,94 po x 1 po (2,4 cm x 2,5 cm) avec diaphragme de 2,8 po x 1,25 po (7,1 cm x 3,2 cm).
Haut-parleurs de basse fréquence	Cônes en fibre de 5 X 7 po (12,7 x 17,8 cm) avec haut-parleur à poussée étendue. Format de chambre asymétrique non résonant.
Boîtier	À ouverture
Composantes	Préamplificateur fondé sur DSP de 24 bits 48 kHz Amplificateur de classe-D
Entrées	USB (connexion numérique iPhone, iPad, iPod) Auxiliaire analogique/optique numérique (mini prise de 3,5 mm) RJ45 Ethernet
Entrées sans fil	802.11b/g (2.4GHz) Bluetooth v4.0 (supporte AAC, aptX®, MP3, SBC)
Puissance de chargement USB	2,4 Amp (capable de charger rapidement certains appareils)
Sortie	Subwoofer Out par analogique RCA
Consommation d'énergie	Max : 70 Watts, point mort : 6,5 watts, veille : < 4 watts
Pile de la télécommande	2x AAA
Poids	15 lb (6,8 kg)
Dimensions (H x l x P)	8,1 po x 25,7 po x 6,9 po (20,5 cm x 65,3 cm x 17,5 cm)

* Les spécifications peuvent changer sans préavis.

DESSINS DIMENSIONNELS

MARTINLOGAN CRESCENDO

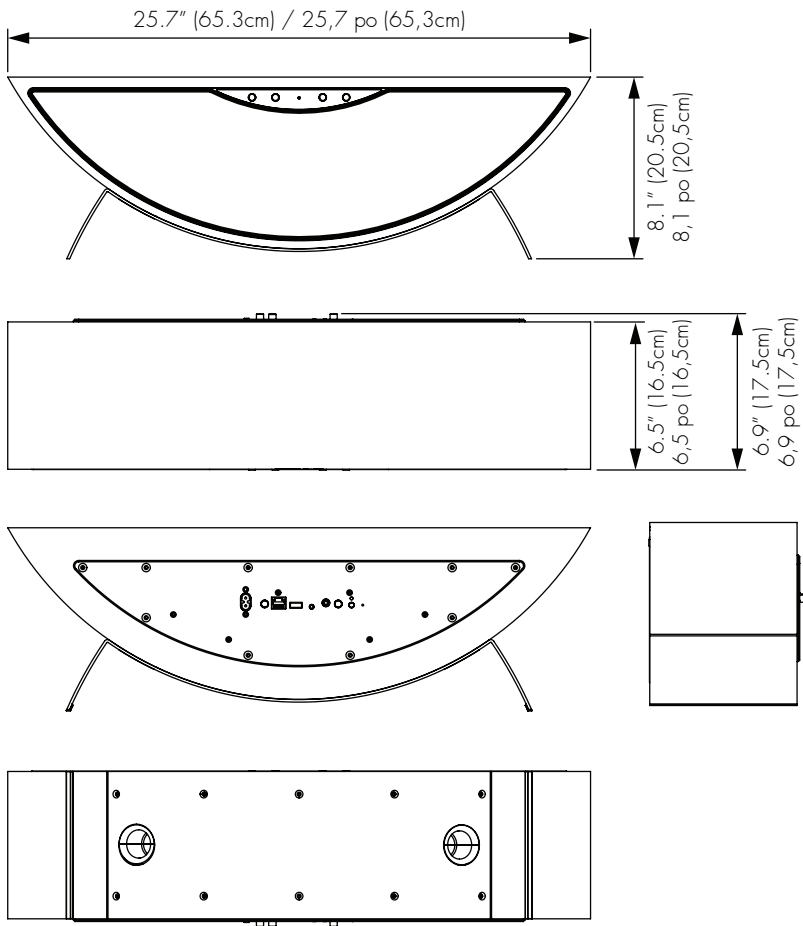

MARTIN LOGAN®

Lawrence, Kansas, USA tél. 785.749.0133 téléc. 785.749.5320 www.martinlogan.com

P/N: 9900201

©2014 MartinLogan Ltd. Tous droits réservés.

Rev. #051314